

PSD 3100 HV

Bedienungsanleitung

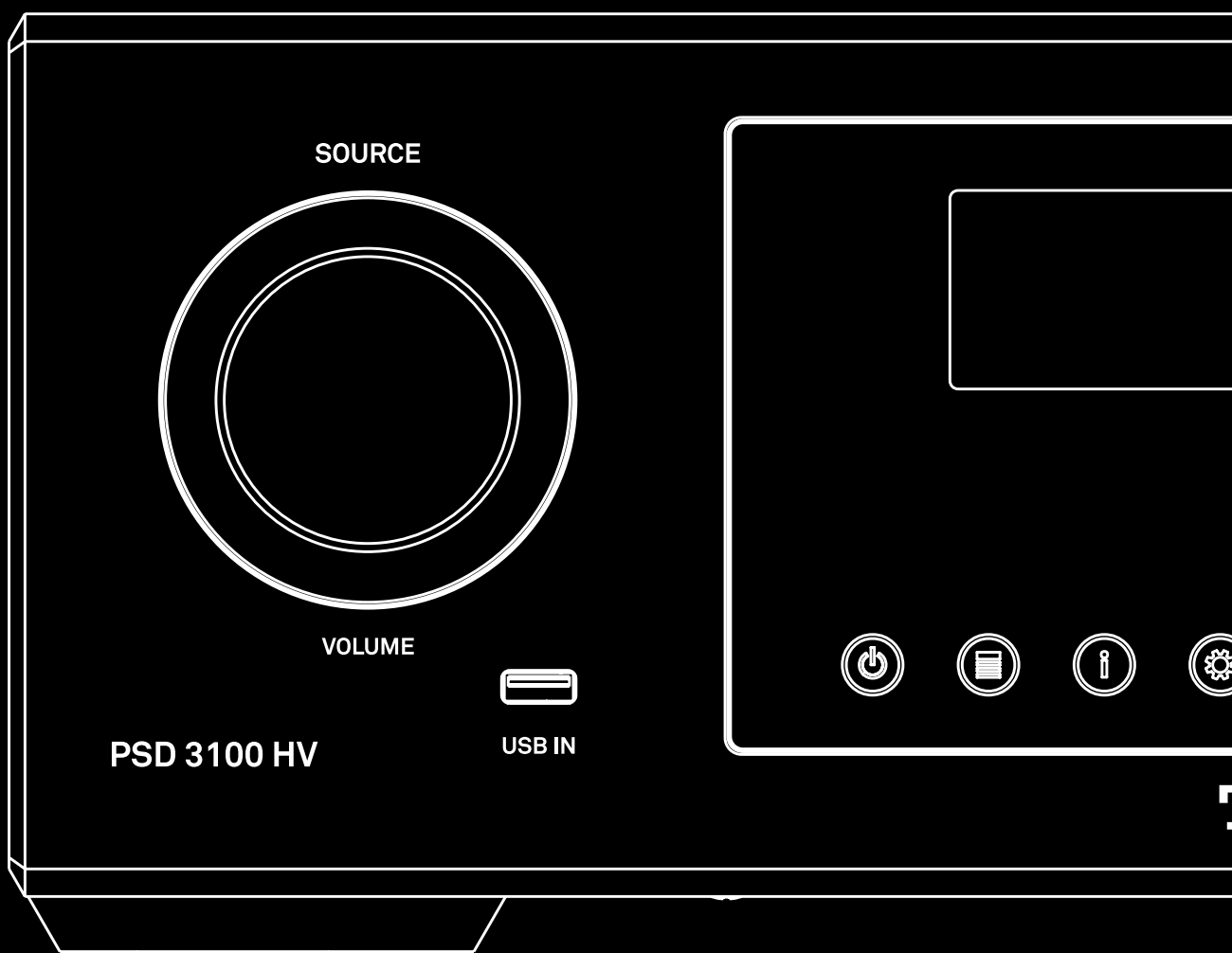

Willkommen

Wir freuen uns, dass Sie sich für ein T+A-Produkt entschieden haben. Mit Ihrem neuen Multi-Source-Player haben Sie ein HiFi-Gerät der Spitzenklasse erworben, bei dessen Konzeption und Entwicklung den Wünschen des audiophilen Musikliebhabers oberste Priorität eingeräumt wurde.

Die innovativen Problemlösungen, die solide, durchdachte Konstruktion und die verwendeten hochwertigen Materialien werden dazu beitragen, dass dieses Gerät höchsten Anforderungen und Ansprüchen über viele Jahre genügen wird.

Eine genaue Qualitätsprüfung aller Materialien, die sorgfältige Produktion durch hochqualifizierte Fachkräfte und eine rechnergesteuerte, vollautomatisierte Endkontrolle gewährleisten die hohe Produktqualität und die Einhaltung aller Spezifikationen.

In unserer Geräteproduktion wird der Einsatz aller umwelt- und gesundheitsgefährdenden Stoffe, wie

z. B. chlorhaltige Lösungsmittel und FCKWs, vermieden. Darüber hinaus verzichten wir wo irgend möglich auf Kunststoffe (insbesondere auf PVC) als Konstruktionselement. Stattdessen wird auf Metalle oder andere unbedenkliche Materialien zurückgegriffen, die einerseits gut recyclebar sind und andererseits eine sehr gute elektrische Abschirmung ergeben. Durch unsere massiven Ganzmetallgehäuse wird eine Beeinträchtigung der Wiedergabequalität durch äußere Störquellen ausgeschlossen. Die von den Geräten ausgehende elektromagnetische Strahlung (Elektromog) wird gut abgeschirmt und auf ein absolutes Minimum reduziert.

Wir bedanken uns für Ihr Vertrauen und wünschen Ihnen viel Freude und Hörvergnügen mit Ihrem PSD 3100 HV.

Inhaltsverzeichnis

Hinweise	7
Sicherheitshinweise	9
Anschlüsse	11
ANALOG EINGÄNGE / AUSGÄNGE	11
ANALOG OUT (VARIABLE)	11
ANALOG IN	11
STEUERUNG	11
HLINK	11
NETZWERKANSCHLUSS	12
DIGITALE EINGÄNGE / AUSGÄNGE	12
T+A DIGITAL-INTERFACE	12
HDMI-EINGÄNGE	12
RADIO ANTENNE	12
RADIO ANT	12
Netzbuchsen	12
Aufstellung und Anschluss	13
Aufstellung	13
Anschluss	13
LAN	13
WLAN	13
Anschluss digitaler Quellgeräte	13
Systemverbund mit A 3000 HV und/oder PDT 3100 HV	13
Anschluss des Netzkabels	13
Bedienelemente und Funktionen	15
Ein- und Ausschalter	15
Quellenwahl / Lautstärke	15
Navigation und Menübedienung	15
Funktionen	16
Kopfhörer	16
USB-Anschluss	16
Fernbedienungsempfänger	16
Display	16
Fernbedienung	17
Ein- und Ausschalten	17
Quellenwahl	17
Muting	17
Lautstärkeregelung	17
Wiedergabe- und Menüsteuerung	18
Funktionstasten	19
Reichweite	19
Batterie auswechseln	19
Wichtige Hinweise	20
T+A Music Navigator App (G3)	20
Download	20

Einstellungen	21
Menübedienung	21
Systemeinstellungen	22
D/A Wandlereinstellungen	25
Klangeinstellungen	26
Netzwerkconfiguration	27
Allgemeines	27
Menübedienung	27
Verbindung per LAN (Kabelverbindung)	27
WLAN-Verbindung herstellen (Funkverbindung)	28
Bedienung der Quellen	30
Quelle wählen	30
Navigation in Listen	31
Wiedergabe	31
Display	32
Presets	33
Allgemeines	33
Presetliste aufrufen	33
Presets hinzufügen	33
Presets löschen	33
Presets abspielen	34
Presetliste sortieren	34
Radio-Bedienung	35
Allgemeines	35
FM-Radio	35
Display	35
Manuelle Sendersuche	35
Automatische Sendersuche	36
Mono- / Stereoumschaltung	36
Radiotext ein- und ausschalten	36
DAB-Radio	37
Display	37
Automatische Sendersuche	37
Internet-Radio	38
Display	38
Suchfunktion	38
Presets	38
UPnP, Musikdienste und USB	39
Allgemeines	39
Quelle wählen	39
Display	39
Spotify Connect	40
Playback	40
Apple AirPlay	40
Playback	40
Amazon Music	41
Registrierung	41
Wiedergabe	41

Tidal Connect	41
Wiedergabe	41
Wiedergabe über Roon	42
Allgemeines	42
Wiedergabe	42
Bluetooth	43
Allgemeines	43
Quelle wählen	43
Gerät verbinden	43
Wiedergabe	43
D / A-Wandlerbetrieb	44
Allgemeine Information	44
D/A-Wandlerbetrieb	44
S/P-DIF (Digital IN 1 ... IN5)	44
HDMI	44
USB DAC	44
Wiedergabe von einem Computer (USB-DAC)	45
HDMI - Anschluss und Wiedergabe	46
Anschlussvarianten	46
Hinweise zur Kompatibilität	47
Wiedergabe	47
Anzeige des Formats und der Samplingrate	47
Betriebsstörungen	48
Hinweise zum sparsamen Umgang mit Energie	50
Allgemeine Informationen	50
Automatische Abschaltfunktion	50
Rechtliche Informationen	50
Allgemeine Informationen	50
Lizenzen anzeigen	50
Firmwareupdate	51
Allgemeines	51
Updatevorgang	51
Anschluss und Verkabelung	52
Technische Daten	54

Hinweise

Bedienungsanleitung



Mit diesem Symbol gekennzeichnete Textstellen enthalten wichtige Hinweise, die für einen problemlosen und sicheren Betrieb des Gerätes unbedingt beachtet werden müssen.



Dieses Symbol markiert Textpassagen, die Ihnen zusätzliche Hinweise und Hintergrundinformation geben und das Verständnis erleichtern sollen.

Symbole und Hinweise auf der Rückseite des PSD 3100 HV



Dieses Symbol markiert Wechselspannungen (AC). Die für das Gerät erforderliche Wechselspannung ist dem Aufdruck an der Netzgeräteeinbaueinheit zu entnehmen. An andere Stromversorgungen darf das Gerät nicht angeschlossen werden.



Dieses Symbol markiert den Schutzleiteranschluss (Erdanschluss). Das Gerät ist für den Betrieb an einer Schutzleitersteckdose vorgesehen.



Das Gerät ist ausgelegt für den Betrieb in gemäßigttem Klima und in Höhen bis zu 2000 m ü. NHN.



Das Gerät ist ausgelegt für den Betrieb in gemäßigttem Klima. Zulässiger Betriebstemperaturbereich ist +10 ... +35.



Für die spätere Entsorgung dieses Produkts stehen örtliche Sammelstellen für Elektroschrott zur Verfügung.



Alle verwendeten Bauteile entsprechen den geltenden deutschen und europäischen Sicherheitsnormen und -standards. Dieses Produkt entspricht den EU-Richtlinien. Die Konformitätserklärung kann bei Bedarf unter www.ta-hifi.com/DoC eingesehen werden.



Durch das am Gerät befindliche  Zeichen erklärt T+A die Konformität mit den Richtlinien des vereinigten Königreichs und den daraus abgeleiteten nationalen Gesetzen. Die Konformitätserklärung kann bei Bedarf unter www.ta-hifi.com/DoC eingesehen werden.



Achtung! Hinweis auf wichtige Sicherheitsinformationen in dieser Anleitung.

Lizenzhinweise



Die Spotify-Software unterliegt den Lizenzen von Drittanbietern, die Sie hier finden:
www.spotify.com/connect/third-party-licenses.



Die Verwendung des Logos „Works with Apple AirPlay“ bedeutet, dass ein Zubehörteil speziell für die Verwendung mit der in diesem Logo genannten Technologie entwickelt wurde und vom Entwickler für die Einhaltung der Apple-Leistungsstandards zertifiziert wurde.
Apple und AirPlay sind Marken von Apple Inc. und in den USA und anderen Ländern und Regionen eingetragen.



Qualcomm ist ein Markenzeichen der Qualcomm Kapitalgesellschaft, registriert in den Vereinigten Staaten und weiteren Ländern, benutzt mit Erlaubnis. aptX ist ein Markenzeichen von Qualcomm Technologies International Ltd., es ist registriert in den Vereinigten Staaten und weiteren Ländern, benutzt mit Erlaubnis.



Die Bluetooth® Wortmarke und Logos sind eingetragene Warenzeichen im Besitz der Bluetooth SIG, Inc. und werden von T+A elektroakustik unter Lizenz verwendet. Andere Marken und Handelsnamen sind die ihrer jeweiligen Eigentümer.

Dieses Produkt enthält Software in Form von Objektcode, die teilweise auf freier Software unter verschiedenen Lizenzen, insbesondere der GNU General Public License, basiert. Details zu den verwendeten Lizenzen können auf unserer Webseite über den folgenden Link eingesehen werden

<https://www.ta-hifi.de/support/license-information-g3/>



Sicherheitshinweise

Zu Ihrer eigenen Sicherheit sollten Sie bitte unbedingt diese Betriebsanleitung vollständig lesen und insbesondere die Aufstellungs-, Betriebs- und Sicherheitshinweise genau befolgen.

Die Bedienungsanleitung ist Bestandteil des Gerätes. Heben Sie die Anleitung gut auf und geben Sie sie bei einem evtl. Weiterverkauf zur Verhinderung von Fehlbedienungen und zur Vermeidung von Gefahren an den Käufer weiter.

Das Gerät ist für den Betrieb an Schutzleitersteckdosen vorgesehen. Schließen Sie es bitte mit dem beiliegenden Netzkabel an eine entsprechende, vorschriftsmäßig geerdete Steckdose an.

Die für das Gerät erforderliche Stromversorgung ist dem Aufdruck an der Netzgerätebuchse zu entnehmen. An andere Stromversorgungen darf das Gerät nicht angeschlossen werden.

Dieses Gerät ist solange mit der Netzspannung verbunden, solange das Netzkabel angeschlossen ist. Auch wenn das Gerät ausgeschaltet ist und die Statusanzeigen dunkel sind, führt das Gerät Netzspannung im Innern. Zur Trennung des Gerätes vom Netz, ist der Netzstecker zu ziehen. Bitte achten Sie darauf, dass Stecker ohne Schwierigkeiten zugänglich und benutzbar sind. Auch im Bereitschaftsbetrieb weist das Gerät eine geringe Stromaufnahme auf. Bei längerer Nichtbenutzung sollte das Gerät vom Netz getrennt werden.



Das Gerät ist ausgelegt für den Betrieb in gemäßigttem Klima und in Höhen bis zu 2000 m ü. NHN. Zulässiger Betriebstemperaturbereich ist +10 ... +35. C.



Das Gerät ist ausschließlich zur Ton- und/oder Bildwiedergabe im Heimbereich in trockenen Räumen unter Berücksichtigung aller in dieser Anleitung gemachten Angaben bestimmt.

Bei allen anderen Einsatzzwecken, insbesondere in medizinischen oder sicherheitsrelevanten Bereichen, ist vorher die Zulassung und Eignung des Gerätes für diesen Einsatz mit dem Hersteller abzuklären und schriftlich genehmigen zu lassen.

War das Gerät größerer Kälte ausgesetzt (z. B. beim Transport), so ist mit der Inbetriebnahme zu warten, bis sich das Gerät auf Raumtemperatur aufgewärmt hat und das Kondenswasser restlos verdunstet ist.

Vor der Aufstellung des Gerätes auf empfindlichen Lack- oder Holzoberflächen sollte an einer nicht sichtbaren Stelle die Verträglichkeit mit den Gerätefüßen überprüft werden und ggf. eine geeignete Unterlage verwendet werden. Wir empfehlen eine Standfläche aus Stein, Glas, Metall o.Ä.

Beachten Sie das Gewicht des Gerätes. Stellen Sie das Gerät niemals auf einen instabilen Platz. Das Gerät kann herunterfallen und dabei ernsthafte Verletzungen oder Todesfälle verursachen. Viele Verletzungen, vor allem bei Kindern, können bei Beachtung folgender einfacher Vorsichtsmaßnahmen vermieden werden:

- Benutzen Sie nur Möbel, welche das Gerät sicher tragen können.
 - Stellen Sie sicher, dass das Gerät nicht über die Ränder des tragenden Möbelstücks hinausragt.
 - Platzieren Sie das Gerät nicht auf hohen Möbeln (z.B. Bücherregale) ohne beides, Möbel und Gerät, sicher zu verankern.
 - Klären Sie Kinder über die Gefahren auf, die beim Klettern auf Möbel zum Erreichen des Gerätes oder seiner Bedienelemente entstehen.
-

Die Aufstellung darf nur an einem gut belüfteten, trockenen Ort erfolgen, wobei direkte Sonneneinstrahlung und die Nähe von Heizkörpern zu vermeiden sind. Das Gerät darf nicht in der Nähe von wärmeproduzierenden, wärmeempfindlichen oder leicht brennbaren Gegenständen bzw. Geräten aufgestellt werden.

Es dürfen keine wärmeisolierenden Gegenstände (z. B. Decken oder andere Geräte mit ebener Bodenplatte ohne Standfüße) direkt auf das Gehäuse gestellt werden. Die Lüftungsöffnungen dürfen nicht verdeckt oder verschlossen werden.

Das Gerät ist nicht geeignet um auf einer weichen Unterlage betrieben zu werden (wie Bettwäsche, Kopfkissen usw.).

Sorgen Sie beim Einbau in Regale oder Schränke unbedingt für ausreichende Luftzufuhr und sorgen Sie dafür, dass die Wärme des Gerätes abgeführt werden kann. Ein Wärmestau beeinträchtigt die Lebensdauer des Gerätes und ist eine Gefahrenquelle. Um das Gerät herum muss ein Freiraum von mindestens 10 cm zur Wärmeabfuhr bleiben.

Durch die Geräteöffnungen dürfen keine Flüssigkeiten oder Fremdkörper in das Gerät gelangen. Im Inneren führt das Gerät Netzspannung, es besteht die Gefahr eines tödlichen elektrischen Schlages.

Schützen Sie das Gerät vor Tropf- und Spritzwasser und stellen Sie keine Blumenvasen oder andere Gefäße mit Flüssigkeiten auf das Gerät.

Stellen Sie keine offenen Flammen, wie z. B. Kerzen auf das Gerät.

Vor Reinigungsarbeiten am Gerät ist der Netzstecker zu ziehen.

Die Oberflächen des Gerätes sollten zur Reinigung nur mit einem weichen, trockenen Tuch abgewischt werden. Verwenden Sie keine scharfen Reinigungs- oder Lösungsmittel! Vor der Wiederinbetriebnahme muss sichergestellt sein, dass keine Kurzschlüsse an den Anschlussstellen bestehen und dass alle Anschlüsse ordnungsgemäß sind.

War das Gerät eingelagert oder längere Zeit nicht in Betrieb (> 2 Jahre) so sollte unbedingt vor Wiederinbetriebnahme eine Kontrolle in einer Fachwerkstatt durchgeführt werden.



Die mit dem -Symbol gekennzeichneten Anschlussklemmen können hohe Spannungen führen.

Ein Berühren der Anschlussstellen oder der Leiter der daran angeschlossenen Kabel ist zu vermeiden. An diese Anschlussstellen angeschlossene Leitungen erfordern das Verlegen durch eine unterwiesene Person oder die Verwendung von anschlussfertigen Leitungen.



Das Gerät entspricht im Originalzustand allen derzeit gültigen deutschen und europäischen Vorschriften. Es ist zum bestimmungsgemäßen Gebrauch in der EG zugelassen.

Durch das am Gerät befindliche CE Zeichen erklärt T+A die Konformität mit den EG-Richtlinien und den daraus abgeleiteten nationalen Gesetzen. Die Konformitätserklärung kann bei Bedarf unter www.ta-hifi.com/DoC eingesehen werden.

Die unveränderte, unverfälschte Werkseriennummer muss außen am Gerät vorhanden und gut lesbar sein! Die Seriennummer ist Bestandteil unserer Konformitätserklärung und damit der Betriebszulassung des Gerätes!

Seriennummern am Gerät und in den original T+A Begleitpapieren (insbesondere den Kontroll- und Garantiezertifikaten) dürfen nicht entfernt oder verändert werden und müssen übereinstimmen.

Bei Verstoß gegen diese Bestimmungen gilt die Konformitätszusage von T+A als widerrufen und ein Betrieb des Gerätes innerhalb der EG ist untersagt und aufgrund geltender EG und nationaler Gesetze unter Strafandrohung verboten.

Durch Umbauten am Gerät oder durch Reparaturen oder sonstige Eingriffe von nicht von T+A autorisierten Werkstätten oder sonstigen Dritten verliert das Gerät seine Zulassung und Betriebserlaubnis.

An das Gerät dürfen nur original T+A Zubehörteile oder solche Zusatzgeräte angeschlossen werden, die ihrerseits zugelassen sind und allen geltenden gesetzlichen Vorschriften genügen.



Für die spätere Entsorgung dieses Produkts stehen örtliche Sammelstellen für Elektroschrott zur Verfügung.

Elektro-Altgeräte Register: WEEE-Reg.-Nr. **DE 72473830**

Das Gerät darf nur vom qualifizierten Fachmann geöffnet werden. Reparaturen und das Auswechseln von Sicherungen sind von einer autorisierten T+A Fachwerkstatt durchzuführen. Außer den in der Betriebsanleitung beschriebenen Handgriffen dürfen vom Benutzer keinerlei Arbeiten am Gerät vorgenommen werden.

Bei Beschädigungen oder bei Verdacht auf eine nicht ordnungsgemäße Funktion des Gerätes sollte sofort der Netzstecker gezogen und das Gerät zur Überprüfung in eine autorisierte T+A Fachwerkstatt gegeben werden.

Überspannungen im Stromversorgungsnetz, dem Kabelnetz oder auf Antennenanlagen, wie sie z. B. bei Gewittern (Blitzschlag) oder statischen Entladungen auftreten können, stellen eine Gefährdung für das Gerät dar.

Spezielle Vorschaltgeräte wie Überspannungsprotektoren oder die T+A „Power Bar“ Netzanschlusssleiste bieten einen gewissen Schutz vor Gerätebeschädigungen aus o. g. Gründen.

Eine absolute Sicherheit vor Beschädigung durch Überspannungen kann aber nur eine vollständige Trennung des Gerätes vom Netz und den Antennenanlagen gewährleisten.

Ziehen Sie zur Trennung sämtliche Netz- und Antennenstecker Ihrer HiFi Anlage bei Überspannungsgefahr (z. B. bei heraufziehenden Gewittern) aus den Steckdosen.

Sämtliche Netzversorgungs- und Antennenanlagen, an die das Gerät angeschlossen wird, müssen den geltenden Bestimmungen entsprechen und fachgerecht von einem zugelassenen Installationsbetrieb ausgeführt sein.

Das Gerät ist nicht für die Benutzung durch Kinder konzipiert. Das Gerät darf nicht unbeaufsichtigt betrieben werden. Es ist darauf zu achten, dass es für Kinder unerreichbar ist.

Batterien dürfen nicht übermäßiger Wärme wie Sonnenschein, Feuer oder dergleichen ausgesetzt werden

Sehr lautes dauerhaftes Hören von Programmmaterial über Ohr-, Kopfhörer und Lautsprecher kann zum dauerhaften Verlust des Hörvermögens führen. Beugen Sie Gesundheitsschäden vor und vermeiden Sie dauerhaftes Hören mit hoher Lautstärke.

Lagerung des Gerätes in der Originalverpackung an einem trockenen frostfreien Ort. Lagertemperatur 0...40 °C.

Anschlüsse

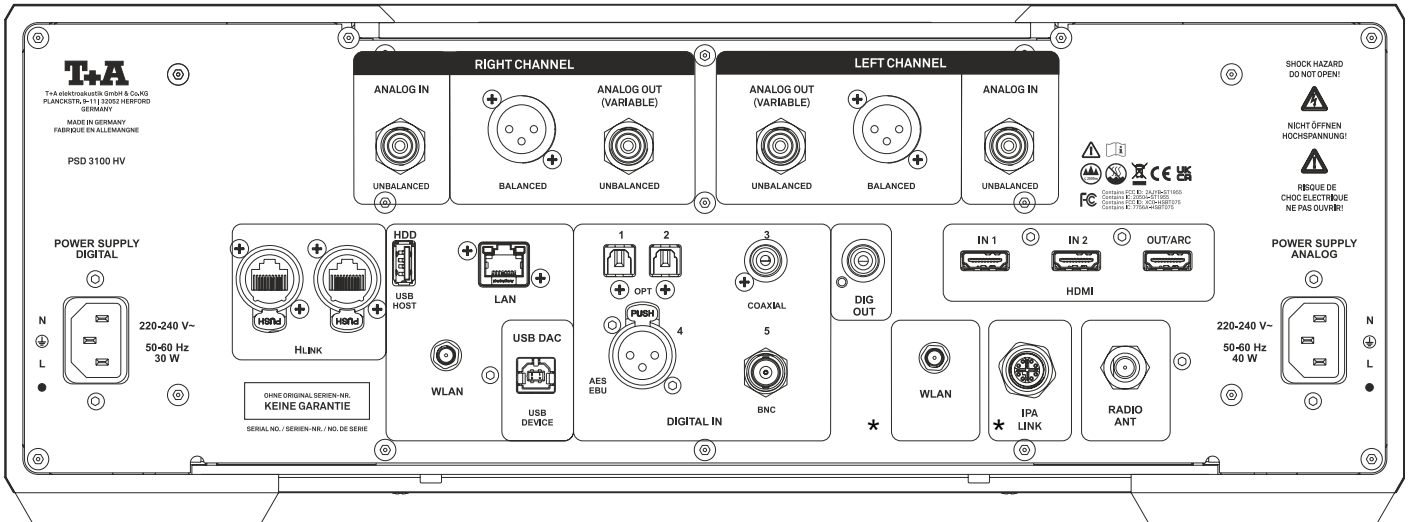

* Je nach Ausführung des PSD 3100 HV sind die Anschlüsse WLAN-Antenne und IPA Link ggf. getauscht

ANALOGUE EIN- / AUSGÄNGE

ANALOG OUT (VARIABLE)

BALANCED Der symmetrische XLR-Ausgang des PSD 3100 HV liefert analoge Stereo-Ausgangssignale mit geregelterm Pegel. Er ist für den Betrieb mit Aktivlautsprechern oder Endstufen ausgelegt.

UNBALANCED Der asymmetrische Cinch-Ausgang (RCA) des PSD 3100 HV liefert analoge Stereo-Ausgangssignale mit geregelterm Pegel. Er ist für den Betrieb mit Aktivlautsprechern oder Endstufen ausgelegt.

i Wenn der angeschlossene Verstärker oder die angeschlossenen Aktivlautsprecher über beide Anschlussmöglichkeiten verfügen (Cinch und XLR), empfehlen wir für die bestmögliche Klangqualität, die symmetrische XLR Verbindung.

ANALOG IN

UNBALANCED Universeller Line-Eingang zum Anschluss von beliebigen Stereo Audio- oder TV-Geräten mit asymmetrischem Cinch-Ausgang (RCA).

STEUERUNG

HLINK Steuerausgangsbuchsen für das T+A HLINK – System, z. B. zum Anschluss einer A 3000 HV. Die Buchsen sind gleichwertig.

USB SPEICHERMEDIEN

HDD USB HOST Anschlussbuchse für einen USB Speicherstick oder eine externe Festplatte. Der Speicher kann mit einem der folgenden Filesysteme formatiert sein: FAT16, FAT32, NTFS, ext2, ext3 oder ext4.

i Der USB Speicher kann über die USB Buchse mit Spannung versorgt werden, sofern der Stromverbrauch des Gerätes der USB Norm entspricht. Normgerechte 2,5 Zoll USB Festplatten können ohne eigenes Netzteil direkt hier angeschlossen werden.

NETZWERKANSCHLUSS

LAN	Anschlussbuchse für einen Router (Lokales Netzwerk / Internetzugang)
WLAN	Anschlussbuchsen für zwei Antennen zum Empfang von WLAN. Für bestmöglichen Empfang, sollten immer beide Antennen angeschlossen sein.

- i** Wenn keine kabelgebundene LAN-Verbindung gefunden wird, aktiviert der PSD 3100 HV sein WLAN-Modul und versucht, Zugang zu Ihrem WLAN zu erhalten.

USB AUDIO EINGANG

USB DAC	Anschlussbuchsen für einen PC oder MAC Computer. Der PSD 3100 HV akzeptiert an diesem Eingang digitale PCM Stereosignale mit Abtastraten von 44,1 768 kSps und digitale DSD Stereosignale von DSD 64 bis DSD 512. (DSD 256 bis DSD 512 nur von einem Windows PC)
---------	---

- i** Soll der PSD 3100 HV von einem angeschlossenen Windows PC Audiodateien wandeln, müssen auf dem Computer zuerst die passenden Treiber installiert werden (siehe Kap. „Details zum USB DAC Betrieb“).

DIGTALE EIN- / AUSGÄNGE

DIGITAL IN 1 ... 5	Eingänge für digitale Quellgeräte mit optischem, koaxialem (Cinch oder BNC) und AES/EBU Digitalausgang
--------------------	--

- i** Der PSD 3100 HV akzeptiert an allen Eingängen digitale Stereosignale nach S/P-DIF Norm mit Abtastraten von 32 bis 192 kHz.

DIG OUT	Digitaler Koaxial-Ausgang zum Anschluss eines externen Aufnahmeegerätes mittels Koaxkabel.
---------	--

- i** Eine digitale Ausgabe ist nicht für alle Medien möglich, da ggf. die Samplingfrequenz der gespielten Quelle höher als 192 kHz ist, oder das DSD-Format vorliegt.

T+A DIGITAL-INTERFACE

IPA LINK	Spezielle digitale Schnittstelle zum Anschluss des PDT 3100 HV. Über diesen Anschluss werden Digitalsignale im PCM- und DSD-Format nativ in höchstmöglicher Qualität übertragen.
----------	---

HDMI-EINGÄNGE

IN 1, IN 2, OUT/ARC	HDMI-Eingänge (IN 1 und IN 2) für den Anschluss eines Blu-Ray-Spielers oder ähnlichem. An der Buchse „OUT“ stehen die Bildsignale der beiden Eingangsbuchsen „IN 1“ und „IN 2“ zur Weiterleitung an einen Fernseher zur Verfügung.
------------------------	--

RADIO ANTENNE

RADIO ANT	Der PSD 3100 HV verfügt über einen 75 Ohm Antenneneingang RADIO ANT, der sowohl für die normale Hausantenne als auch für einen Kabelanschluss geeignet ist. Für erstklassige Empfangsqualität ist eine leistungsfähige, ordnungsgemäß installierte Antennenanlage unerlässlich.
-----------	---

NETZBUCHSEN

- i** Um eine gegenseitige Beeinflussung des Digital- und Analognetztes auszuschließen, sind diese in zwei separaten Kammern untergebracht. Um diese Trennung konsequent durchführen zu können, sind beide Netzteile mit eigenen Netzbuchsen ausgestattet.

Schließen Sie für den Betrieb des PSD 3100 HV immer beide Netzkabel an!

Aufstellung und Anschluss

Aufstellung

Packen Sie das Gerät vorsichtig aus und heben Sie die Originalverpackung sorgfältig auf. Der Karton und das Verpackungsmaterial sind speziell für dieses Gerät konzipiert und bei späteren Transporten ein sicherer Behälter. Stellen Sie das Gerät an einem geeigneten Ort auf. Beachten Sie bitte alle Hinweise zum Anschluss und zur Aufstellung im Kapitel *Sicherheitshinweise* (Seiten 10 und 11).

Anschluss

Um den PSD 3100 HV mit allen Funktionen und Quellen benutzen zu können, müssen als Erstes einige wichtige Verbindungen hergestellt und/oder Antennen angeschlossen werden.

Die Anschlüsse sind im Folgenden beschrieben:

 **Schließen Sie den PSD 3100 HV und die weiteren Komponenten erst an die Stromversorgung an, wenn alle erforderlichen Verbindungen hergestellt wurden.**

LAN

Schließen Sie das Netzkabel für die Verbindung zu Ihrem Netzwerk (Router) an die LAN-Buchse an.

 Bei Nutzung der WLAN-Verbindung, muss diese Buchse frei bleiben.

WLAN

Um den PSD 3100 HV per WLAN mit Ihrem Netzwerk (Router) zu verbinden, schließen Sie an beide WLAN-Buchsen jeweils eine der mitgelieferten Antennen an.

Anschluss digitaler Quellgeräte

Sie können an die Digitaleingänge des PSD 3100 HV (Digital IN) Geräte mit elektrischem Coax- oder optischem Lichtleiterausgang anschließen.

 Der PSD 3100 HV akzeptiert an allen Eingängen digitale PCM codierte Stereosignale nach S/P-DIF Norm mit Abstraten von 32 kHz bis 192 kHz und DSD codierte Stereosignale im DSD 64 Format.

Systemverbund mit A 3000 HV und/oder PDT 3100 HV

Der PSD 3100 HV ist für den Betrieb zusammen mit dem PDT 3100 HV und/oder A 3000 HV vorgesehen. Er besitzt hierzu die HLINK Systemschnittstelle.

Soll der PSD 3100 HV in Kombination mit einem mit dem PDT 3100 HV und/oder A 3000 HV betrieben werden, müssen diese beiden Verbindungen hergestellt werden. Siehe hierzu die Verkabelungsbilder im Kapitel Anschluss und Verkabelung.

Anschluss des Netzkabels

Schließen Sie das Netzkabel an die Netzbuchse des PSD 3100 HV an und verbinden Sie anschließend das Gerät mit der Stromversorgung.

PDT 3100 HV

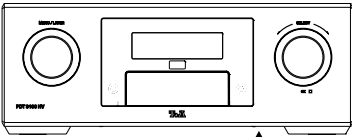

HLink

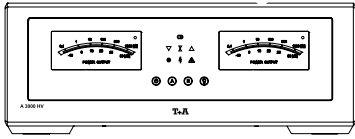

A 3000 HV

HLINK

TV-Gerät o. Ä.

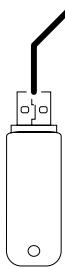
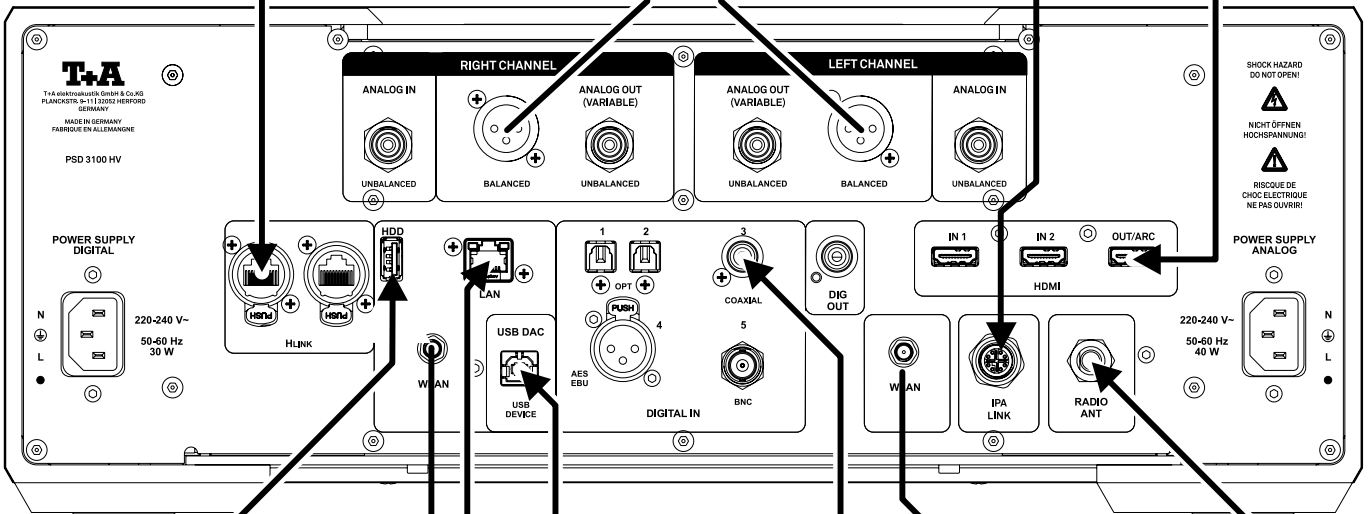
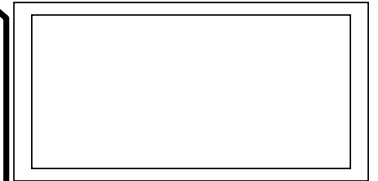

USB Speicher

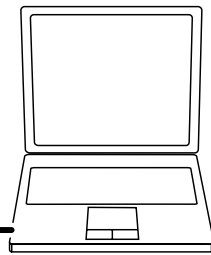
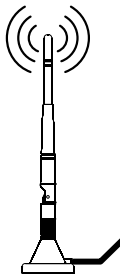

Computer
USB DAC

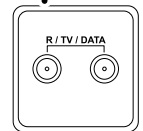
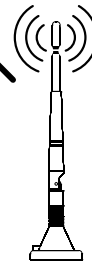

87,5 - 108 MHz
+ 174 - 230 MHz

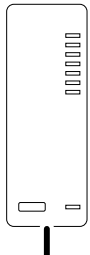

Netzwerkspeicher

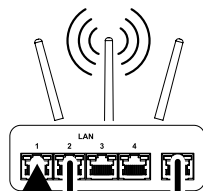

Internetzugang per
LAN oder WLAN



Digitales Quellgerät

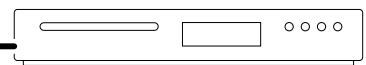

Bedienelemente und Funktionen

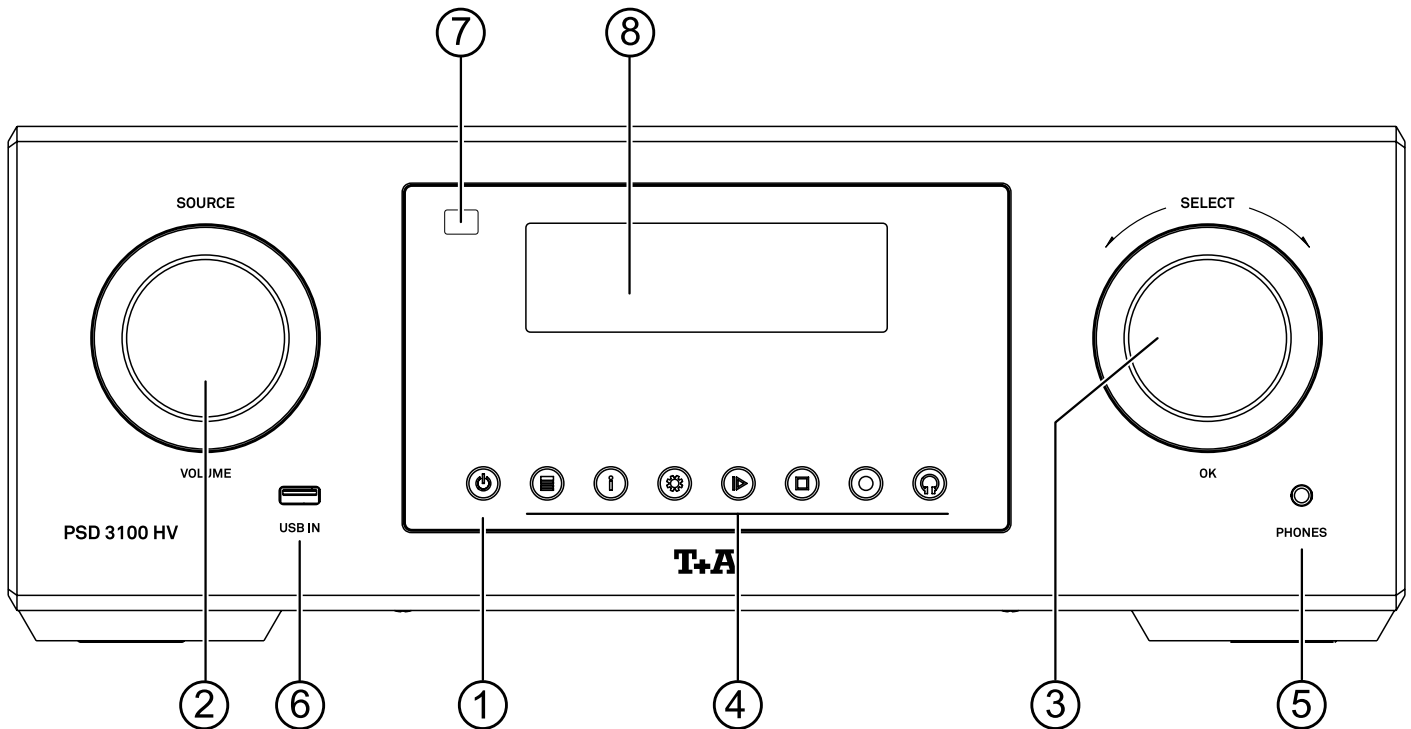

① Ein- und Ausschalter



Kurzes Antippen dieser Taste schaltet das Gerät ein und aus. Bei eingeschaltetem Gerät leuchtet die LED über der Taste.



Im Standby-Betrieb leuchtet diese Taste mit gedimmter Helligkeit um den Bereitschaftsbetrieb zu signalisieren

② Quellenwahl / Lautstärke

SOURCE /
VOLUME

Durch Drehen dieses Bedienelementes kann die gewünschte Lautstärke in exakten 1 dB Schritten eingestellt werden. Der aktuell eingestellte Wert wird im Display angezeigt. Ein kurzer Druck auf den Bedienelement schaltet auf die Quellenauswahl um. Durch Drehen des Knopfes nach links oder rechts kann die gewünschte Hörquelle ausgewählt werden.



Die Hauptfunktion dieses Knopfes kann bei Bedarf getauscht werden. In diesem Fall, muss für eine Änderung der Lautstärke, der Knopf kurz gedrückt werden (siehe Kap. ‚Grundeinstellungen des PSD 3100 HV‘).

Ein langer Druck auf den Bedienelement schaltet auf die Balanceeinstellung um. Durch Drehen des Knopfes nach links oder rechts kann die Balance in die entsprechende Richtung verändert werden. Zum Beenden und Speichern der Einstellung, den Knopf erneut lange drücken.

③ Navigation und Menübedienung









SELECT

Durch Drehen dieses Bedienelementes kann ein Titel / Track zur Wiedergabe ausgewählt werden. Der ausgewählte Titel erscheint im Display. Sobald hier die gewünschte Titelnummer aufleuchtet, kann der Titel durch Druck auf das Bedienelement gestartet werden.



Neben der Titelauswahl dient der SELECT-Knopf auch weiteren Funktionen wie der Navigation in Listen und zur Menüsteuerung. Siehe Kap. ‚EINSTELLUNGEN‘.

④ Funktionen

	Ruft die Presetliste auf.
	Kurzes Antippen: Schaltet aus der Listennavigation auf die Anzeige des aktuell laufenden Musiktitels um. Schaltet den Radiotext ein und aus.
	Langes Drücken: Umschalten der Displaydarstellung
	Öffnet das Menü ‚System Konfiguration‘ (für Details siehe Kapitel ‚EINSTELLUNGEN‘)
	Wiedergabe starten / laufende Wiedergabe anhalten (Pause) / Wiedergabe nach einer Pause fortsetzen.
	Beendet die Wiedergabe
	Kurzes Antippen schaltet die Ausgänge (XLR und Cinch) ein und aus (MUTING – Funktion).
	<i>Die Ausgänge können auch automatisch im Wechsel mit dem Kopfhöreranschluss geschaltet werden. Im automatischen Modus ist die Taste bei angeschlossenem Kopfhörer nicht sichtbar. Siehe Kap. ‚EINSTELLUNGEN‘.</i>
	Mit dieser Taste kann der Kopfhörerausgang ein- und ausgeschaltet werden.
	<i>Der Kopfhöreranschluss kann auch automatisch im Wechsel mit dem den Vorverstärkerausgängen geschaltet werden. Die Taste ist in diesem Fall nur bei angeschlossenem Kopfhörer sichtbar. Siehe Kap. ‚EINSTELLUNGEN‘.</i>

⑤ Kopfhörer

PHONES	Symmetrische Pentaconn Klinkenbuchse 4,4 mm für Stereokopfhörer mit einer Impedanz von mindestens 16 Ohm. Zum Anschluss von Kopfhörern mit Standard Klinkenbuchse 6,3 mm ist im T+A Zubehör ein hochwertiger Adapter erhältlich.
--------	---

⑥ USB-Anschluss

USB IN	Anschlussbuchse für einen USB Speicherstick oder eine externe Festplatte. Der Speicher kann mit folgenden Filesystemen formatiert sein: FAT16, FAT32, NTFS, ext2, ext3 oder ext4. Der USB Speicher kann über die USB Buchse mit Spannung versorgt werden, sofern der Stromverbrauch des Gerätes der USB Norm entspricht (< 500 mA). Normgerechte 2,5 Zoll USB Festplatten können hier ohne eigenes Netzteil direkt angeschlossen werden.
--------	---

⑦ Fernbedienungsempfänger

Bitte richten Sie bei der Bedienung per Fernbedienung die F3100 in Richtung des Empfängers.

⑧ Display

Alle Informationen zum Gerätestatus, zum laufenden Musiktitel und zur Listennavigation werden auf dem Grafikdisplay des PSD 3100 HV dargestellt. Die Darstellung ist kontextabhängig und hängt zum Teil von den Fähigkeiten und Möglichkeiten des gerade gehörten Dienstes oder Mediums ab.

Fernbedienung

Ein- und Ausschalten



Kurzes Antippen schaltet den PSD 3100 HV ein oder aus.

Quellenwahl

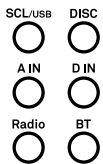

SCL/USB Wählt die SCL-Funktion (z.B. Zugriff auf Musikserver, Streamingdienste o.ä.), die USB-DAC-Funktion oder wählt die USB-Media-Funktion (angeschlossene USB-Speichermedien) des Streaming-Clients. Drücken Sie diese Taste so oft, bis die gewünschte Quelle auf dem Display angezeigt wird.

DISC Wenn der PDT 3100 HV angeschlossen ist, wählt diese Taste den IPA-Link-Eingang als Signalquelle aus.

A IN Ein kurzer Druck auf diese Taste wählt den Analogeingang aus.

D IN Durch kurzes Drücken dieser Taste wird der gewünschte Digitaleingang ausgewählt. Drücken Sie die Taste so oft, bis der gewünschte Eingang auf dem Display angezeigt wird.

Radio Wählt FM, DAB, Internetradio oder Podcasts als Quelle. Drücken Sie diese Taste so oft, bis die gewünschte Quelle auf dem Display erscheint.

BT Wählt Bluetooth als Quelle aus.



HINWEIS

Um eine noch komfortablere Quellenauswahl zu ermöglichen, können nicht benötigte Quellen in den Systemeinstellungen deaktiviert werden.

Muting



Schaltet den Vorverstärkerausgang des PSD 3100 HV ein und aus.



Schaltet den Lautsprecherausgang eines angeschlossenen Endverstärkers der HV-Serie ein und aus.

Lautstärkeregelung

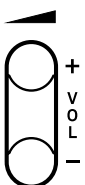

Lautstärke erhöhen / verringern

Die Lautstärke kann durch Antippen dieser Tasten schrittweise verändert werden. Die aktuelle Lautstärke wird während der Bedienung im Display angezeigt. Wird eine Taste für ca. 2 Sekunden gedrückt gehalten, geht die Einstellung in eine kontinuierliche Regelung über. Sie stoppt beim Loslassen der Taste.

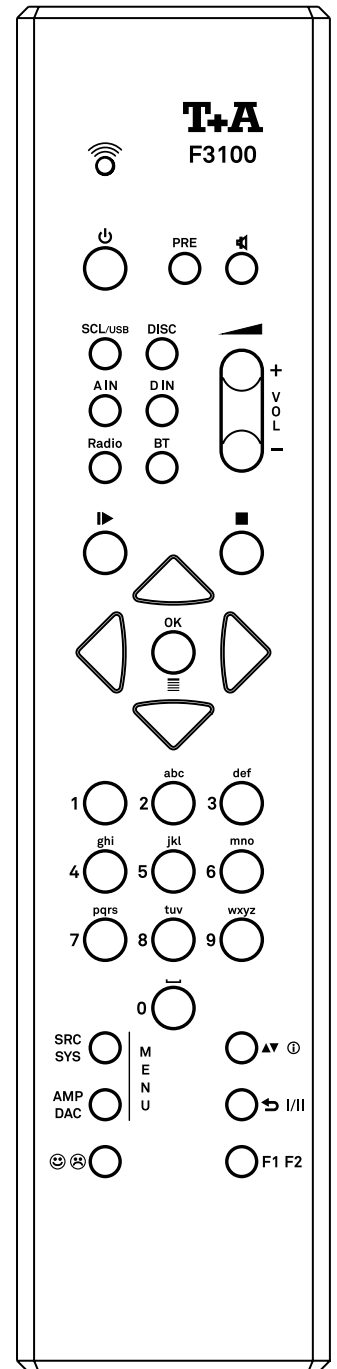

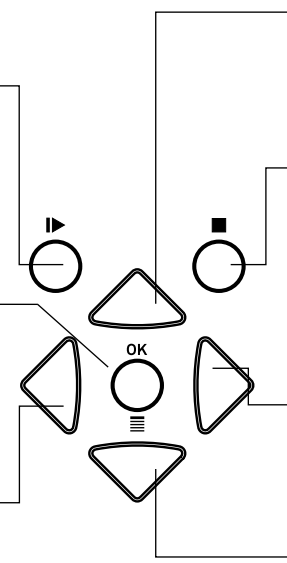
- 
- Startet die Wiedergabe (Play-Funktion)
 - Während der Wiedergabe: Anhalten (Pause) oder Fortsetzen der Wiedergabe
 - Bestätigungstaste in Listen.
 - Durch langes Drücken wird die auf dem PSD 3100 HV erstellte Presetliste angezeigt.
 - Zurück zur Listennavigation während der Wiedergabe.
 - Drücken und halten Sie die Taste, um die Rückwärtssuche zu starten.
 - Kehrt zum vorherigen Punkt zurück / Änderungstaste
 - Wählt das vorherige Element innerhalb einer Liste aus.
 - Wählt während der Wiedergabe den nächsten Titel/Sender aus.
 - Stoppt die Wiedergabe.
 - Während des Menübetriebs: Ein kurzes Drücken bringt Sie eine Menüebene zurück (höher) oder bricht den aktuellen Eingabevorgang ab; die Änderung wird verworfen.
 - Aufrufen der nächsten Listenebene.
 - Startet die Wiedergabe.
 - Gedrückt halten, um vorwärts zu suchen.
 - Wählt das nächste Element innerhalb einer Liste aus.
 - Wählt während der Wiedergabe den vorherigen Titel/Sender aus.



Kurz drücken: Öffnet das Quellenmenü (nicht für alle Quellen verfügbar)
Langer Druck: Öffnet das Systemkonfigurationsmenü (siehe Kapitel *Grundeinstellungen des PSD 3100 HV*)



Kurz drücken: Öffnet das Menü für Klangeinstellungen in vergrößerter Ansicht.
Langer Druck: Öffnet das Menü für Klang- bzw. Filtereinstellungen in der normalen Listenansicht. (siehe Kapitel *Klangeinstellungen*)

Alphanumerische Eingabe

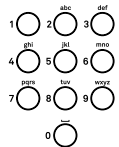



Um einen Quellennamen, Benutzerdaten oder Netzwerkparameter einzugeben, aktivieren Sie zunächst das entsprechende Eingabefeld mit der OK-Taste.

Falls erforderlich, können bestehende Einträge durch wiederholtes Drücken der  Taste gelöscht werden.

Geben Sie die gewünschte Zeichenkombination über das alphanumerische Tastenfeld der Fernbedienung ein.

Drücken Sie die OK-Taste, um die Eingabe zu bestätigen.

Mit der   Taste schalten Sie zwischen Zahlen, Groß- und Kleinbuchstaben um. In der unteren Zeile des Bildschirms wird angezeigt, welcher Eingabemodus gerade ausgewählt ist.

123

1 2 3 4 5 6 7 8 9 0

abc

abcdefghijklmnopqrstuvwxyz -*/^={ } () [] < > . , ? ! : ; \ " ' _ @ \$ % & # ~ 0 1 2 3 4 5 6 7 8 9

ABC

ABCDEFGHIJKLMNOPQRSTUVWXYZ -*/^={ } () [] < > . , ? ! : ; \ " ' _ @ \$ % & # ~ 0 1 2 3 4 5 6 7 8 9



Die Taste 0 enthält die Sonderzeichen 0 + - * / ^ = { } () [] < > und über die Taste 1 können die Zeichen „ , ? ! : ; \ \ , _ @ \$ % & # ~ eingegeben werden.

Funktionstasten



Ein kurzer Druck
Fügt ein Preset in die Presetliste ein
Im Systemkonfigurationsmenü: Eine Quelle aktivieren

Langes Drücken
Entfernt ein Preset aus der Presetliste.
Im Systemkonfigurationsmenü: Deaktiviert eine Quelle



Ein kurzer Druck
Schaltet bei der Zeicheneingabe zwischen Groß- und Kleinschreibung sowie Ziffern und Buchstaben um.

Ein langer Druck
Schaltet zwischen den verschiedenen Bildschirmdarstellungen um.
Detailanzeige mit / ohne CD-Text / Radiotext (falls vorhanden) und große Darstellung mit / ohne CD-Text / Radiotext (falls vorhanden).

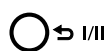

Ein kurzer Druck
Bei Bedarf können Sie durch wiederholtes Drücken der Taste die verschiedenen Wiedergabemodi durchlaufen (Titel wiederholen, alles wiederholen usw.).

Ein langer Druck
Schaltet den MixMode (Shuffle) ein bzw. wieder aus.
Nur FM Tuner: Schaltet zwischen Stereo- und Monoempfang um.

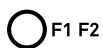

Ein kurzer Druck
Öffnet das Menü zur Auswahl des D/A-Modus.

Reichweite

Wenn Sie das Gerät mit der Fernbedienung bedienen, halten Sie die F3100 in Richtung des Fernbedienungsempfängers. Die Reichweite der Fernbedienung beträgt ca. 4 ...5 m. Die Sichtlinie zwischen F3100 und dem Fernbedienungsempfänger darf nicht durch Hindernisse unterbrochen werden. Der direkte Einfall von Störlicht (z.B. von Leuchtstoff- und Energiesparlampen) in den Empfänger sollte unbedingt vermieden werden, da sich ansonsten die Reichweite der Fernbedienung erheblich verringern kann.

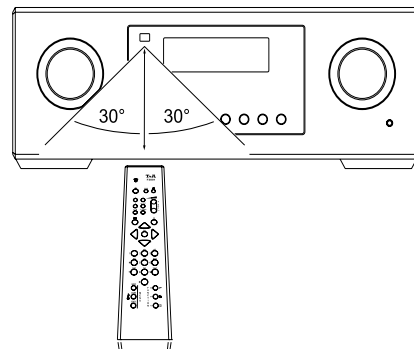

Batterie auswechseln

Zum Öffnen des Batteriefachs die in der Abbildung unten markierte Schraube entfernen und dann den Deckel abnehmen. Legen Sie zwei neue Zellen des Typs LR 03 (MICRO) ein und achten Sie dabei auf die korrekte Polarität (siehe Abbildung). Bitte beachten Sie, dass Sie immer alle Zellen austauschen sollten.

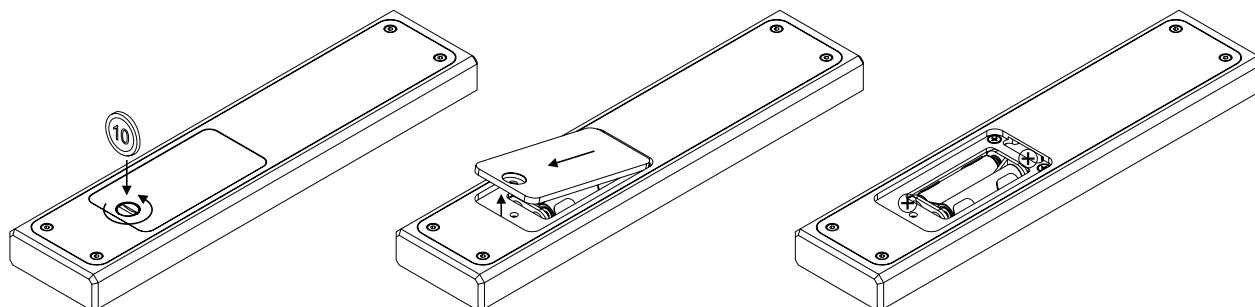

Wichtige Hinweise

-  Explosionsgefahr bei unsachgemäßem Auswechseln der Batterie. Ersatz nur durch denselben oder einen gleichwertigen Typ.
-  Neue und gebrauchte Batterien sind von Kindern fernzuhalten.
- Wenn das Batteriefach nicht sicher schließt, das Produkt nicht mehr benutzen und von Kindern fernhalten.
- Batterien dürfen nicht übermäßiger Wärme wie Sonnenschein, Feuer oder dergleichen ausgesetzt werden.
- Auch bei längerer Nichtbenutzung sollten die Batterien spätestens alle zwei Jahre ausgewechselt werden.
- Sehr niedriger Luftdruck kann zur Explosion der Batterie, oder zum Austritt von brennbaren Flüssigkeiten oder Gasen führen.
- **Schützen Sie die Fernbedienung vor Feuchtigkeit, Kälte, Hitze und Staub.**
- *Gebrauchte Batterien dürfen nicht über den Hausmüll entsorgt werden! Sie sind gemäß Batterieverordnung (BattVO) an den Verkäufer (Fachhandel) oder an die Stadt zurückzugeben, um sie einer schadlosen Verwertung oder Beseitigung zuzuführen. Die Städte stellen hierfür Sammelbehälter zur Verfügung und/oder nehmen Altbatterien an Sammelfahrzeugen an.*

T+A Music Navigator App (G3)

Download

Für die Steuerung des PSD 3100 HV stehen für die Betriebssysteme Apple iOS und Android zwei Apps zur Verfügung. Bitte laden Sie sich die entsprechende Version aus dem Appstore herunter und installieren diese auf Ihrem Tablet PC oder Smartphone.

Sie finden die App unter dem Namen „T+A MUSIC NAVIGATOR G3“ im Appstore. Alternativ können Sie den unten abgebildeten QR-Code scannen.

Android Version





Apple iOS Version



Einstellungen





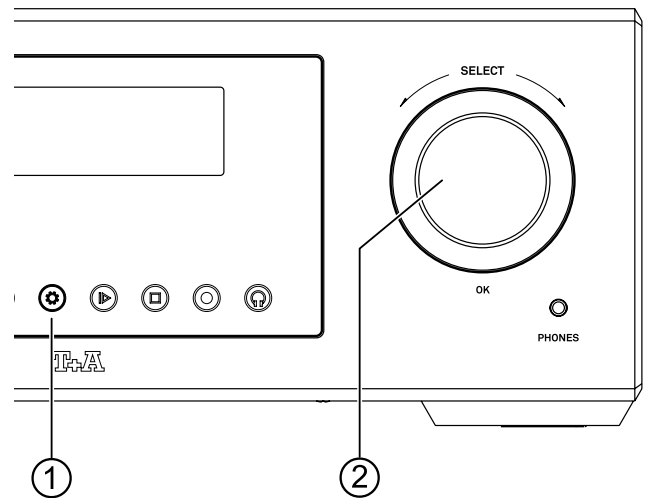

Menübedienung

Bedienung am Gerät

- Um das **Systemeinstellungsmenü** aufzurufen, drücken Sie die Taste  auf der Vorderseite des PSD 3100 HV (①).
- Wählen Sie mit dem **SELECT-Knopf** eine Menüoption aus (②).
- Um einen ausgewählten Menüpunkt zu verändern, bestätigen Sie diesen durch Drücken des **SELECT-Knopfes** und verändern Sie ihn anschließend durch Drehen des Knopfes.
- Drücken Sie den Drehknopf nach der Änderung erneut, um die Einstellung zu übernehmen.
- Möchten Sie eine Änderung verwerfen, drücken Sie den **SELECT Knopf** lange oder drücken Sie kurz auf die  Taste.
- Durch langes Drücken des **SELECT-Knopfes**, innerhalb des Menüs, gelangen Sie zurück in die vorherige Menüebene.
- Um das Menü zu verlassen, drücken Sie die  Taste .



Bedienung mit der Fernbedienung

- Durch langes Drücken der **SRC / SYS**-Taste auf der Fernbedienung wird das Systemeinstellungsmenü geöffnet.
- Verwenden Sie die   Tasten, um einen Menüpunkt auszuwählen.
- Um einen ausgewählten Menüpunkt zu verändern, drücken Sie zuerst die **OK**-Taste und verändern Sie anschließend die Einstellung mit den   Tasten.
- Um die neue Einstellung zu bestätigen, drücken Sie nach der Änderung erneut die **OK**-Taste.
- Um eine Änderung zu verwerfen, können Sie jederzeit durch einen kurzen Druck auf die  Taste abbrechen.
- Halten Sie die  Taste gedrückt, um zur vorherigen Menüebene zurückzukehren.

Um das Menü zu verlassen, drücken Sie die Taste **SRC/SYS**.

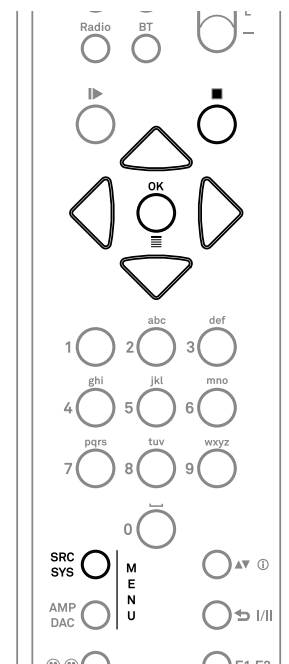

Systemeinstellungen

D/A - Einstellungen

Dieser Punkt ruft das Menü für D/A-Wandlereinstellungen auf. Für Details siehe Kapitel *D/A-Wandlereinstellungen* (S. 26).

Klang- einstellungen

Dieser Menüpunkt öffnet das Klangeinstellungsmenü. Für Details siehe Kapitel *Klangeinstellungen* auf Seite 27.

Quellen- einstellungen

Unter diesem Menüpunkt können Sie nicht verwendete Quellen deaktivieren und jeder verwendeten Quelle einen Klartextnamen zuweisen, der dann in den Bildschirmanzeigen erscheint.

Auch den externen Quellen (Digitaleingänge und Bluetooth) können Sie einen Klartextnamen für die Anzeige zuweisen.

Wenn dieser Menüpunkt mit der OK-Taste aufgerufen wird, erscheint eine Liste aller Quellen des PSD 3100 HV.

Hinter jeder Quelle steht der angezeigte Klartextname oder der Hinweis *Enabled* für eine aktive Quelle oder *Disabled*, wenn die Quelle deaktiviert ist

Nicht benötigte Quellen deaktivieren

Ein langer Druck auf die grüne ☺ ☹ Taste deaktiviert die ausgewählte Quelle.

Um eine deaktivierte Quelle zu aktivieren, drücken Sie kurz auf die grüne ☺ ☹ Taste.

Ändern des Quellennamens

Um den Klartextnamen zu ändern, wählen Sie zunächst die entsprechende Quelle aus und drücken Sie die Taste.

Löschen Sie den bisherigen Namen durch wiederholtes Drücken der ◀ Taste.

Ändern Sie nun über die alphanumerische Tastatur des F3100 den Namen wie gewünscht und bestätigen Sie Ihre Eingabe mit OK; damit sind die Einstellungen für diese Quelle gespeichert.

Um zwischen numerischer und alphanumerischer Eingabe sowie Groß-/Kleinschreibung zu wechseln, drücken Sie die ▲▼ ⓘ Taste.

Wenn Sie den werkseitig voreingestellten Quellennamen wiederherstellen möchten, löschen Sie den gesamten Namen, und speichern Sie das leere Feld mit der OK-Taste: Dadurch wird die Anzeige auf die Standard-Quellennamen zurückgesetzt.

ⓘ Die Eingabe des Namens kann ausschließlich über die alphanumerische Tastatur der Fernbedienung erfolgen.

DIG OUT

Wenn der Digitalausgang auch bei HIGHRESAUDIO, UPnP und USB-Media benötigt wird, muss diese Option aktiviert sein.

In diesem Fall wird DSD-Quellmaterial in PCM konvertiert und PCM-Material mit einer Samplerate >192 kHz auf eine Samplerate von 192 kHz konvertiert.

Ist der Digitalausgang deaktiviert, steht in den o.g. Fällen kein Signal zur Verfügung.

Passthrough

Für den Anschluss von Geräten mit eigener Lautstärkeregelung (z. B. TV Geräte) kann unter diesem Menüpunkt die Lautstärkeregelung des PSD 3100 HV für den Eingang Analog IN deaktiviert werden (Pass-Through-Betrieb).

ⓘ Wählen Sie diese Einstellung ausschließlich, wenn ein Gerät mit eigener Lautstärkeregelung angeschlossen ist. Stellen Sie sicher, dass bei Anschluss des Gerätes an den PSD 3100 HV die Lautstärke des Quellgerätes heruntergeregelt ist. Andernfalls können die angeschlossenen Lautsprecher durch Überlastung zerstört werden.

Kopfhörermodus	<p>Der PSD 3100 HV verfügt über eine automatische Kopfhörererkennung.</p> <p>In der Einstellung Automatisch wird der Vorverstärkerausgang bei Anschluss eines Kopfhörers automatisch abgeschaltet. Sollen die Ausgänge weiterhin manuell schaltbar bleiben, wählen Sie die Einstellung Manuell.</p>
Linker Drehknopf	<p>Unter diesem Menüpunkt können Sie die Hauptfunktion des linken Drehknopfes festlegen. Die eingestellte Hauptfunktion kann ohne vorheriges Drücken des Knopfes bedient werden. Für die zweite Funktion muss der Knopf zuerst kurz gedrückt werden. Stellen Sie Lautstärke/Quellenwahl für die Lautstärkeregelung als Hauptfunktion und Quellenwahl/Lautstärke für die Quellenwahl als Hauptfunktion ein.</p>
Pre-Einschaltlautstärke	<p>Hier kann ausgewählt werden, ob der PSD 3100 HV mit der vor dem Ausschalten gewählten Lautstärke, einer maximal zulässigen Lautstärke oder immer der gleichen Lautstärke einschaltet wird.</p> <p>Unverändert Ist diese Einstellung gewählt, schaltet das Gerät mit der vor dem Ausschalten eingestellten Lautstärke ein.</p> <p>Beschränkt Bei dieser Einstellung kann unter dem Menüpunkt Wert eine maximal zulässige Lautstärke nach dem Einschalten definiert werden.</p> <p>Fester Wert Ist diese Option aktiviert, schaltet der PSD 3100 HV immer mit dem unter dem Menüpunkt Wert eingestellten Lautstärkewert ein.</p>
Anzeige­helligkeit (Display Helligkeit)	<p>Unter diesem Menüpunkt kann die Helligkeit des Displays an die eigenen Bedürfnisse und das Umgebungslicht angepasst werden.</p>
Anzeigemodus	<p>Hier kann eingestellt werden, ob das Display <i>dauerhaft</i>, <i>zeitweise</i> oder <i>nicht</i> eingeschaltet sein soll.</p> <p>Bei der Einstellung Temporär wird das Display nur während der Bedienung des PSD 3100 HV eingeschaltet und anschließend automatisch wieder abgeschaltet.</p> <p> <i>Die Helligkeit wird separat unter dem Menüpunkt Anzeige Helligkeit eingestellt (siehe oben).</i></p>
Sprache	<p>Unter diesem Menüpunkt legen Sie die Sprache für die Anzeigen auf dem Gerätedisplay in der Front des PSD 3100 HV fest.</p> <p>Die Sprache von übermittelten Daten, z. B. einer Internet Radiostation, wird vom Zuspieldgerät bzw. der Radiostation bestimmt und kann nicht am PSD 3100 HV eingestellt werden.</p>
Gerätename	<p>Unter diesem Menüpunkt kann dem PSD 3100 HV ein individueller Name gegeben werden. Unter diesem Namen erscheint das Gerät bei Anschluss an ein Heimnetzwerk.</p> <p> <i>Wenn das Gerät in die Apple Home Umgebung eingebunden ist, kann der Gerätename nur über die Apple Home App geändert werden.</i></p>

Energiesparfunktion	<p>Der PSD 3100 HV verfügt über 2 Standby Betriebsarten: ECO Standby mit verringertem Standby-Stromverbrauch und Komfort-Standby mit zusätzlichen Funktionen bei etwas höherem Stromverbrauch. Die gewünschte Standby-Betriebsart können Sie unter diesem Menüpunkt auswählen:</p> <p>Ein (ECO Standby):</p> <p>Im ECO-Standby aktive Funktionen:</p> <ul style="list-style-type: none"> • Einschalten am Gerät. • Automatisches Ausschalten nach 90 Minuten ohne Signal (nur für einige Quellen möglich). <p>Aus (Komfort-Standby):</p> <p>Folgende erweiterte Funktionen stehen zur Verfügung: .</p> <ul style="list-style-type: none"> • Einschalten per App möglich. • Die Automatische Ausschaltfunktion ist im Komfort-Standby deaktiviert.
<hr/>	
Netzwerk	<p>Unter diesem Menüpunkt können sämtliche Netzwerkeinstellungen vorgenommen werden. Für eine detaillierte Beschreibung zur Einrichtung einer LAN oder W-LAN Verbindung siehe Kapitel Netzwerkkonfiguration auf Seite 28.</p>
<hr/>	
Geräteinfo	<p>Menüpunkt zur Anzeige der installierten Softwarestände und Option, um das Gerät in den Auslieferungszustand (Werksreset) zurück zu versetzen.</p>

D/A Wandlereinstellungen

PCM D/A Modus Dem PSD 3100 HV stehen vier verschiedene Oversamplingtypen mit unterschiedlichen Klangcharakteren zur Verfügung.

•**OVS FIR lang**

ist ein klassisches FIR Filter mit extrem linearem Frequenzgang.

•**OVS FIR kurz**

ist ein FIR Filter mit verbesserter Impulsantwort.

•**OVS Bezier / IIR**

ist ein Bezier-Interpolator mit einem IIR-Filter kombiniert. Dieses Verfahren produziert ein sehr „analoges“ Systemverhalten.

•**OVS Bezier**

ist ein reiner Bezier-Interpolator – perfekt in „Timing“ und Dynamik.

Für besondere Anwendungsfälle, wenn z. B. das Quellgerät das Upsampling übernimmt (z. B. ein PC mit Signalyst HQ-Player), kann das Upsampling im PSD 3100 HV deaktiviert werden. Hierzu stehen die beiden folgenden NOS-Modi zur Verfügung.

•**NOS 1**

Bei dieser Einstellung ist das Upsampling des PSD 3100 HV deaktiviert und das analoge Ausgangsfilter wird für Samplingfrequenzen von 44,1 und 48 kHz automatisch auf 60 kHz eingestellt. Bei höheren Samplingfrequenzen wird auf die unter dem Menüpunkt *Bandbreite* gewählte Einstellung umgeschaltet.

•**NOS 2**

Bei dieser Einstellung ist das Upsampling des PSD 3100 HV deaktiviert. Das analoge Ausgangsfilter hat immer die unter dem Menüpunkt *Bandbreite* gewählte Einstellung.

DSD D/A Modus Dem PSD 3100 HV stehen für die DSD-Wiedergabe zwei verschiedene Wandlermodi zur Verfügung.

•**DSD 1**

Ist ein langes Filter mit sehr niedrigem Rauschen und sehr guter Störunterdrückung

•**DSD 2**

Im DSD 2 Modus arbeiten zwei kürzere Filter parallel. Dieses Filter produziert einen noch geringeren Klirr (Verzerrungen) als der DSD 1 Modus.

Ausgang Das menschliche Ohr ist bei bestimmten Instrumenten oder Stimmen durchaus in der Lage, die absolut richtige Phasenlage zu erkennen. Da jedoch bei einigen Aufnahmen die Absolutphase nicht korrekt aufgezeichnet ist, kann sie in diesem Menüpunkt invertiert (d. h. um 180° gedreht) werden.

Bandbreite Unter diesem Menüpunkt kann das analoge Ausgangsfilter von 60 kHz (Normalbetrieb) auf 120 kHz hohe Bandbreite („WIDE“-Betrieb) umgeschaltet werden. Der Wide-Betrieb ermöglicht eine räumlichere Musikproduktion.

Klangeinstellungen

Balance	Unter diesem Punkt kann die Pegelbalance zwischen linkem und rechtem Kanal verändert werden, um z.B. eine unsymmetrische Lautsprecheraufstellung auszugleichen. Die Balance kann in Schritten von 1 dB eingestellt werden. Auf dem Display wird immer der aktuelle Wert angezeigt.
Loudness	Der PSD 3100 HV ist mit einer lautstärkeabhängigen Klangregelung (LOUDNESS) ausgestattet, welche die gehörphysiologisch bedingte frequenzabhängige Empfindlichkeit des menschlichen Ohres bei sehr geringen Lautstärken kompensiert. Das Ein- und Ausschalten der Loudness-Funktion erfolgt über diesen Menüpunkt.
Loudness Level	Dieser Menüpunkt dient zur Anpassung der Loudness an die Lautsprecher und den Hörraum.
Klangregelung	Unter diesem Menüpunkt kann die Klangregelung des PSD 3100 HV ausgeschaltet (umgangen) werden. Um die Klangregelung auszuschalten, wählen Sie die Einstellung „AUS“. Wenn die Klangregelung ausgeschaltet ist, haben alle Einstellungen, die für die Menüpunkte „BASS“ und „TREBLE“ festgelegt wurden, keine Wirkung.
Höhen	Dieser Menüpunkt ermöglicht eine Veränderung der Höheneinstellung im Bereich von - 6 ... 0 ... + 8 dB.
Bass	Dieser Menüpunkt ermöglicht eine Veränderung der Basseinstellung im Bereich von - 6 ... 0 ... + 8 dB.

Netzwerkconfiguration







Allgemeines

Sämtliche Netzwerkeinstellungen werden in den Systemeinstellungen unter dem Menüpunkt Netzwerk vorgenommen.

Ist der PSD 3100 HV über seinen LAN-Anschluss an **kein** kabelgebundenes Netzwerk angeschlossen, wird das WLAN-Modul aktiviert und unter dem Menüpunkt Netzwerk werden die Menüpunkte zur Einrichtung der WLAN-Verbindung angezeigt.

i Soll der PSD 3100 HV per WLAN mit dem Heimnetzwerk verbunden werden, muss der LAN-Anschluss frei bleiben.

Menübedienung

- Öffnen Sie das Menü für Systemeinstellungen durch einen Druck auf die **SRC / SYS**-Taste auf der Fernbedienung.
- Wählen Sie mit den   Tasten den Menüpunkt Network aus und bestätigen Sie mit der OK-Taste.
- Wählen Sie im Menü den zu verändernden Netzwerkparameter mit den   Tasten aus und aktivieren Sie die Eingabe mit der OK-Taste.
- Sie können nun die Einstellung je nach Art mit folgenden Tasten verändern:
 -   Tasten bei einfacher Auswahl (ON/OFF)
 - Alphanummerische Tasten 0 ... 9 bei IP-Adressen und Eingaben von Text.
- Nach erfolgter Einstellung bzw. kompletter Adresseingabe bestätigen Sie die Eingabe mit der OK-Taste.

i Die Einstellung der Netzwerkparameter ist ausschließlich über die Fernbedienung möglich.

Verbindung per LAN (Kabelverbindung)

- Schließen Sie den PSD 3100 HV über den rückwärtigen LAN-Anschluss an ein betriebsbereites Netzwerk (Router) oder Power-Line Modem an.
- Schalten Sie den PSD 3100 HV ein.
- Im Normalfall bekommt der PSD 3100 HV von Ihrem Router automatisch eine IP-Adresse zugewiesen (per DHCP) und ist nach dem Startvorgang des Streaming-Moduls betriebsbereit.
- Ist dies nicht der Fall, öffnen Sie das Netzwerkmenü (Network) und stellen Sie die unten aufgeführten Netzwerkparameter entsprechend Ihren Netzwerkverhältnissen ein.

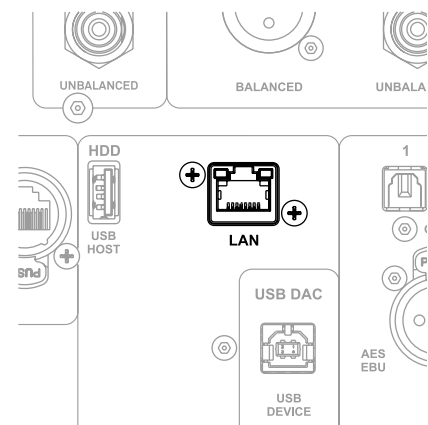

Menüpunkt	Einstellung / Erläuterung
MAC	Die MAC Adresse ist eine Hardware Adresse, mit der Ihr Gerät eindeutig identifiziert wird. Die angezeigte Adresse ist herstellenseitig festgelegt und kann nicht verändert werden
Verbindungsstatus	Hier wird der Status der Netzwerkverbindung angezeigt WLAN, LAN oder nicht verbunden.

DHCP	<p>on</p> <p>Falls in Ihrem Netzwerk ein DHCP Server vorhanden ist, wählen Sie hier bitte die Einstellung „Ein“. In dieser Betriebsart wird dem PSD 3100 HV eine IP-Adresse durch den Router automatisch zugewiesen. Im Display erscheint nur die MAC-Adresse und die Meldung DHCP Ein.</p> <p>off</p> <p>Falls in Ihrem Netzwerk kein DHCP Server vorhanden ist, wählen Sie bitte die Einstellung DHCP Aus. In dieser Betriebsart müssen Sie die folgenden Netzwerkeinstellungen manuell konfigurieren. Die einzustellenden Adressen für Ihr Netzwerk erfragen Sie bitte bei Ihrem Netzwerkadministrator.</p>
IP	IP Adresse des PSD 3100 HV
Subnetz-Maske	Netzwerkmaske
Gateway	IP Adresse des Routers
DNS	Name / IP des Name Server (Angabe optional)
Übernehmen u. verlassen?	Speichert die Netzwerkparameter
Verwerfen u. verlassen?	Das Menü wird geschlossen, Eingaben werden verworfen

WLAN-Verbindung herstellen (Funkverbindung)

- Schließen Sie beide mitgelieferten WLAN-Antennen an den Anschlüssen WLAN auf der Rückseite des PSD 3100 HV an. Je nach Empfangs- und Aufstellungssituation können die Antennen direkt an die Buchse auf der Rückseite, oder zusammen mit dem mitgelieferten Magnetfuß, montiert werden.

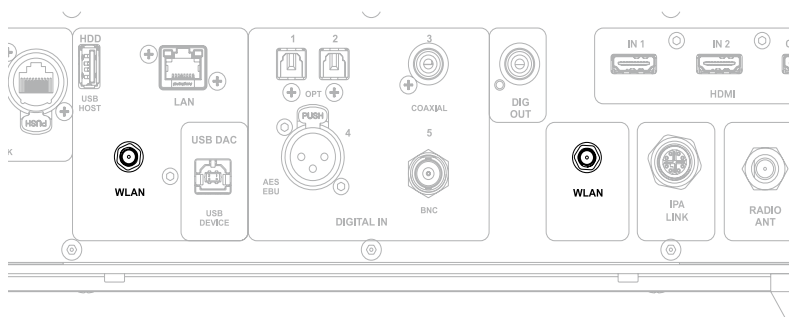

- Zum Einrichten der WLAN-Verbindung öffnen Sie das Menü für Systemeinstellungen und anschließend den Menüpunkt Network.

Menüpunkt	Einstellung / Erläuterung
MAC	Die MAC Adresse ist eine Hardware Adresse, mit der Ihr Gerät eindeutig identifiziert wird. Die angezeigte Adresse ist herstellenseitig festgelegt und kann nicht verändert werden.
Verbindungs-Status	Hier wird der Status der Netzwerkverbindung angezeigt.
Suche nach WLANs	Startet die Suche nach WLAN-Netzen in Reichweite.

i Alle weiteren Menüpunkte entsprechen den Einstellungen für die Verbindung per LAN. Siehe hierzu weiter oben.

Konfiguration mit der WPS-Funktion

- Aktivieren Sie als Erstes die WPS-Funktion des WLAN-Routers oder –Repeaters mit dem die Verbindung hergestellt werden soll. Details hierzu finden Sie in der Beschreibung des Gerätes.
- Starten Sie anschließend innerhalb von 2 Minuten die WPS-Autoconnect-Funktion des PSD 3100 HV.
- Wählen Sie hierzu mit den ∇/\triangle Tasten den Menüpunkt WPS Autoconnect aus und bestätigen Sie mit der OK - Taste.
- Sobald die Verbindung hergestellt ist, wird in der Zeile Verbindungs-Status das verbundene Netzwerk angezeigt.
- Wählen Sie zum Schluss den Menüpunkt Übernehmen u. verlassen? und drücken Sie die OK-Taste, um die Einstellungen zu übernehmen.

Manuelle Einrichtung der WLAN-Verbindung

Wählen Sie zuerst den Menüpunkt Scan for WLAN aus und aktivieren Sie diesen mit der OK - Taste.

Es erscheint eine Liste der verfügbaren WLAN-Netzwerke.

Wählen Sie mit den ∇/\triangle Tasten das WLAN aus, mit welchem der PSD 3100 HV verbunden werden soll und bestätigen Sie mit der OK - Taste.

Geben Sie anschließend das Netzwerkpasswort (Passphrase) ein und bestätigen Sie die Eingabe mit OK .

Wählen Sie den Punkt Übernehmen u. verlassen? und bestätigen Sie mit.

Wählen Sie abschließend erneut den Menüpunkt Übernehmen u. verlassen? und bestätigen Sie die Einstellungen wieder mit der OK-Taste.

Einrichtung der WLAN-Verbindung über die T+A App (TA Music Navigator)

Für eine einfache Einrichtung der Netzwerkverbindung verfügt der PSD 3100 HV über eine Accesspointfunktion. Diese wird immer dann automatisch aktiviert, wenn das Gerät weder über Kabel mit dem Netzwerk verbunden ist, noch ein WLAN Netzwerk konfiguriert wurde. Dieser Zustand kann jederzeit wieder durch das Zurücksetzen des PSD 3100 HV auf die Werkseinstellungen hergestellt werden (siehe S. 25 Punkt Geräteinfo)

Zur Einrichtung gehen Sie wie folgt vor:

für Android

- Verbinden Sie das Smartphone oder den Tablet PC, auf dem die T+A-App TA Music Navigator installiert ist, mit dem WLAN-Accesspoint. Der Name des Netzwerks (SSID) beginnt mit T+A AP 3Gen_... ein Passwort ist nicht erforderlich.
- Starten Sie die App.
- Die App erkennt den Accesspoint und startet automatisch den Einrichtungsassistenten.
- Gehen Sie zur Einrichtung des WLANs die einzelnen Schritte des Einrichtungsassistenten der App durch.
- Beenden Sie die App und verbinden Sie das Smartphone oder Tablet anschließend mit dem zuvor eingerichteten WLAN.
- Nach erneutem Starten der App wird der PSD 3100 HV automatisch gesucht.
- Sobald der PSD 3100 HV erkannt wurde, kann er zur Wiedergabe ausgewählt werden.

für iOS (Apple)

- Der PSD 3100 HV unterstützt die Wireless Accessory Configuration (WAC)
- Schalten Sie den PSD 3100 HV ein.
- Öffnen Sie auf Ihrem iOS Mobilgerät das Menu für die Einstellungen/WLAN
- Sobald das Gerät gestartet ist, finden Sie unter dem Punkt Neuer Airplay Lautsprecher einrichten einen Eintrag, der mit T+A AP 3Gen_... beginnt.
- Nach Anwählen dieses Eintrags können Sie das Netzwerk auswählen, mit dem Ihr PSD 3100 HV verbunden werden kann.
- Nach Bestätigung der Auswahl werden die Konfigurationsdaten des Netzwerks automatisch an das Gerät übertragen und der PSD 3100 HV verbindet sich mit dem ausgewählten Netzwerk.

Bedienung der Quellen

Quelle wählen

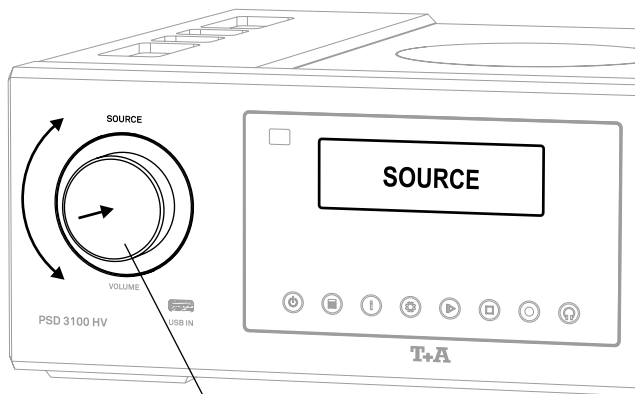

Source / Volume
Drehknopf zur Quellenwahl
und Lautstärkeeinstellung

Um die gewünschte Audioquelle auszuwählen, drücken Sie zunächst kurz auf den Drehknopf, um in die Quellenauswahl zu gelangen. Wählen Sie nun die Quelle durch Drehen des linken Drehknopfes aus. Die gewählte Quelle erscheint anschließend auf dem Display. Nach einer kurzen Verzögerung schaltet das Gerät auf die entsprechende Quelle um.

Quellenwahl-
tasten

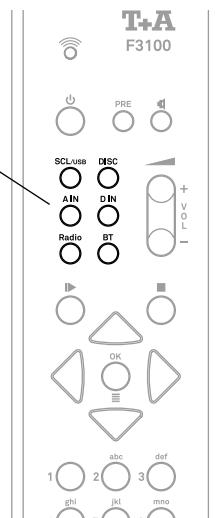

Durch einen kurzen Druck auf diese Tasten wird die gewünschte Quelle ausgewählt. Um die Quellenauswahl zu vereinfachen, sind die Quellen nach Kategorien auf je einer Taste gruppiert. Drücken Sie die entsprechende Taste ggf. wiederholt, bis die gewünschte Quelle auf dem Display des PSD 3100 HV angezeigt wird.

i Die Hauptfunktion des linken Drehknopfes kann nach Ihren Wünschen konfiguriert werden. (Siehe Kapitel **Systemeinstellungen**).

Entweder kann die Lautstärke direkt eingestellt werden und für die zweite Funktion des Knopfes, die Quellenwahl, muss der Knopf zuerst kurz gedrückt werden, oder umgekehrt, d.h. für die Lautstärkeeinstellung muss der Knopf zuerst kurz gedrückt werden.

Für eine schnellere und komfortablere Quellenauswahl können nicht benötigte Quellen in den Systemeinstellungen deaktiviert werden. Siehe Kapitel **Systemeinstellungen**.

Navigation in Listen

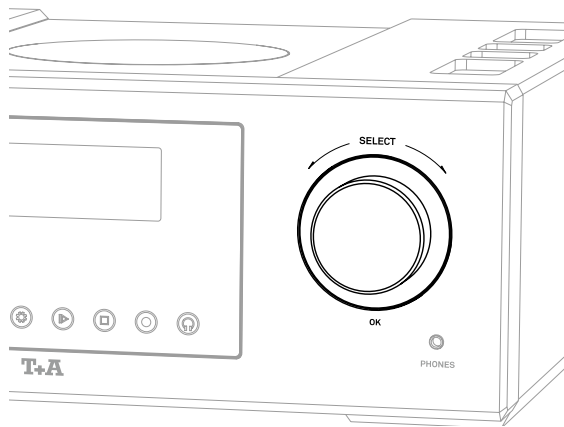

- Durch Drehen des SELECT-Knopfes auf der Gerätefront kann ein Ordner/Titel/Sender/Preset ausgewählt werden. Der ausgewählte Listeneintrag wird größer dargestellt.
- Der gewählte Listeneintrag kann durch Drücken des SELECT-Knopfes je nach Art (Ordner/Titel/Sender etc.) geöffnet oder abgespielt werden.
- Durch langes Drücken des SELECT-Knopfes gelangen Sie zurück zur vorherigen Ebene (falls vorhanden).

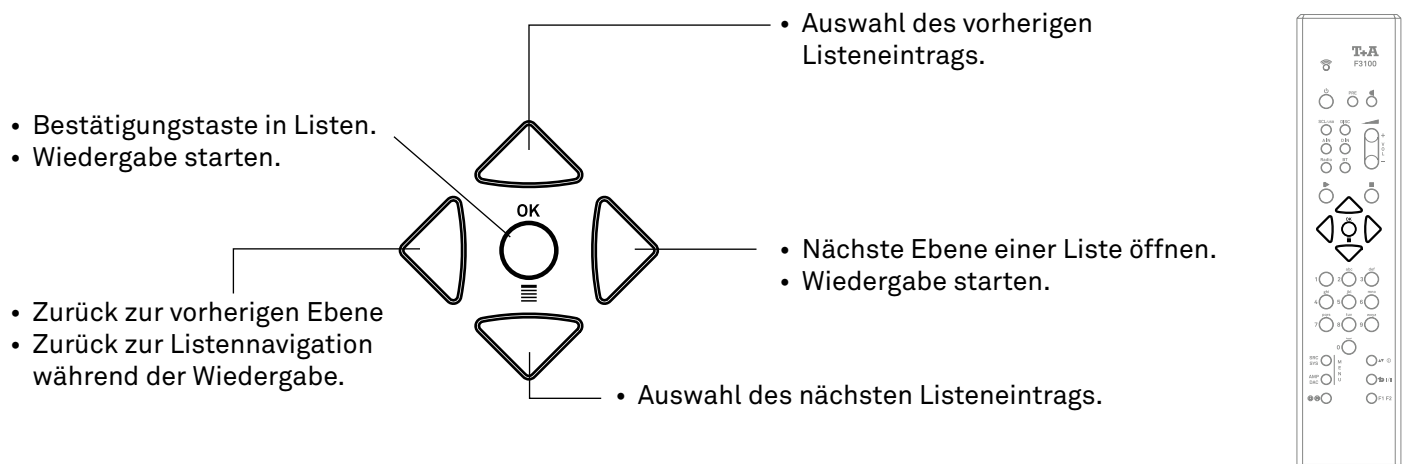

Wiedergabe

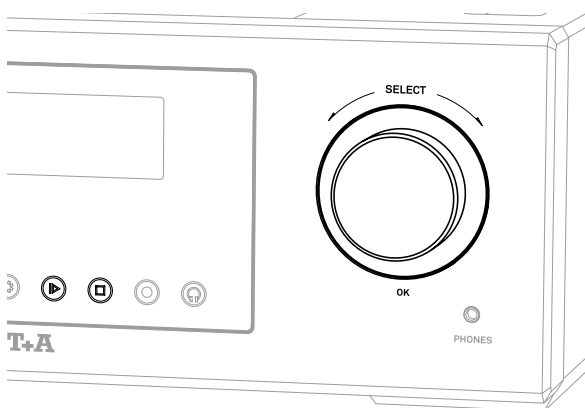

- Kurzes Drücken des SELECT-Knopfes startet die Wiedergabe.
- Ein kurzer Druck auf den SELECT-Knopf während der Wiedergabe pausiert diese.
- Durch Antippen der Taste kann die Wiedergabe ebenfalls pausiert und fortgesetzt werden.
- Zum Fortsetzen erneut kurz drücken.
- Ein langer Druck auf den SELECT-Knopf oder die Taste stoppt die Wiedergabe.

Quelle FM, DAB und DISC:

- Durch Drehen des SELECT-Knopfes wählen Sie den nächsten Titel / Sender aus.

Alle Streaming-Quellen:

- Durch Drehen des SELECT-Knopfes gelangen Sie während der Wiedergabe zurück in die Auswahlliste. Wählen Sie den nächsten gewünschten Titel / Sender / Podcast / etc. zur Wiedergabe aus und starten Sie die Wiedergabe durch kurzes Drücken des SELECT-Knopfes.

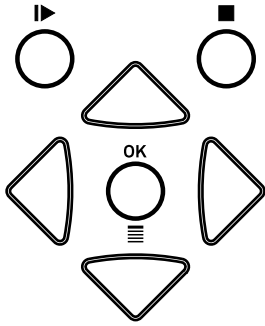

- Kurzes Antippen der **OK / ≡** Taste startet die Wiedergabe.
- Kurzes Antippen der **▶** Taste während der Wiedergabe pausiert diese.
- Zum Fortsetzen die Taste nochmals kurz drücken.
- Ein kurzer Druck auf die **■** Taste stoppt die Wiedergabe.
- Mit den **▽** **△** Tasten wählen Sie während der Wiedergabe den vorherigen oder nächsten Titel / Sender aus.
-

Quelle FM, DISC, UPnP, USB, Tidal und Qobuz:

Halten Sie eine der **◀** **▶** Tasten gedrückt um den Suchlauf in auf- bzw. absteigender Richtung zu starten.

Display

Der PSD 3100 HV hat für die internen Quellen (Streaming, CD Player, Radioquellen, Bluetooth und USB) unterschiedliche Displaydarstellungen für die Wiedergabe

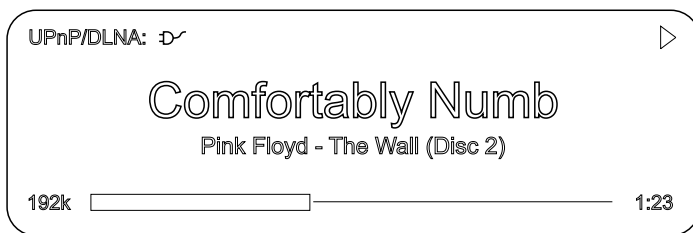

Detaildarstellung:

Anzeige mit kleinerer Schrift und einer Vielzahl von Zusatzinformationen wie z.B. Bitrate etc.

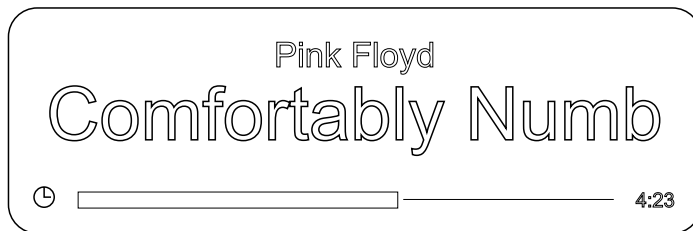

Großdarstellung:

Großformatige Anzeige der wichtigsten Informationen, gut ablesbar auch aus größerer Entfernung.

Die Umschaltung zwischen den Displaymodi erfolgt durch Antippen der **i** Taste auf der Front des PSD 3100 HV oder durch langes Drücken der **▲▼ i** Taste der Fernbedienung. Die Änderung der Einstellung ist nur während der Wiedergabe möglich.

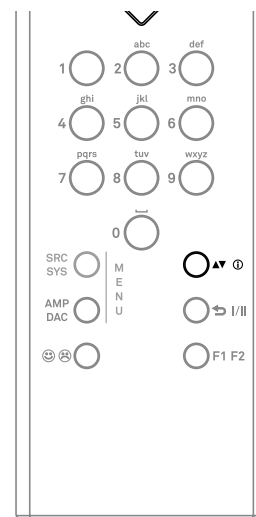
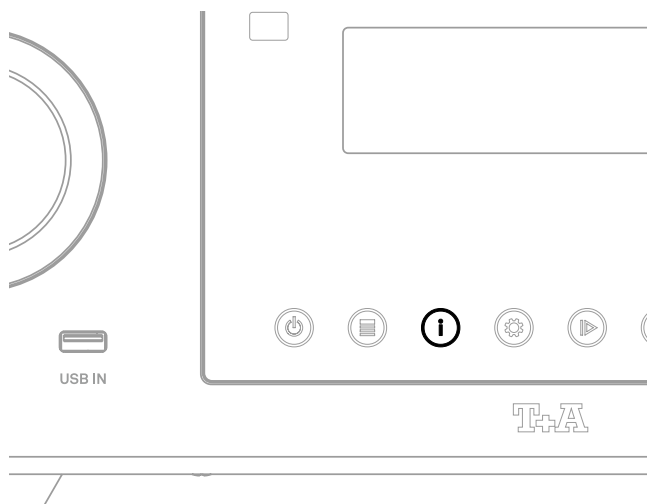

Presets

Allgemeines



Der PSD 3100 HV verfügt über die Möglichkeit, Presetlisten zu erstellen. In den Presetlisten können oft gehörte Radiosender und Podcasts für einen schnellen Zugriff abgelegt werden.

Die Quellen FM Radio, DAB Radio und Internetradio verfügen jeweils über eine Presetliste.

Abgelegte Presets können anschließend entweder aus der Presetliste ausgewählt, oder über die Eingabe der Programmplatznummer direkt abgerufen werden. Die Auswahl über die Programmplatznummer ist besonders hilfreich, wenn Sie Presets ohne Sicht auf das Display (z. B. aus einem Nebenraum) oder über ein Haussteuerungssystem aufrufen wollen.

i Presetlisten werden für die verschiedenen Musikdienste (TIDAL etc.) nicht unterstützt. Stattdessen ist es bei den meisten Anbietern möglich, online über den eigenen Account Favoriten und Playlisten hinzuzufügen, die über den PSD 3100 HV aufgerufen und abgespielt werden können.

Presetliste aufrufen

- Wechseln Sie als Erstes zu einer der oben genannten Quellen.
- Rufen Sie die Presetliste durch einen langen Druck auf die **OK** /  Taste der Fernbedienung oder durch kurzes Antippen der  Taste am PSD 3100 HV auf.

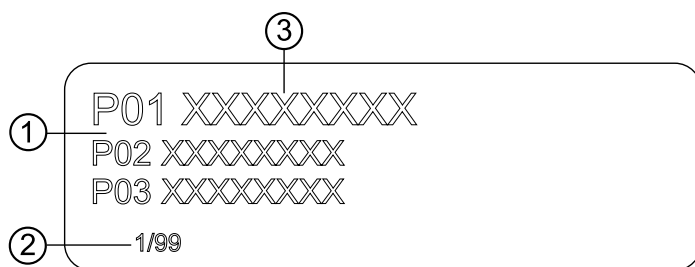



- ① Hier wird die Programmplatznummer innerhalb der Liste angezeigt. Da es möglich ist, einzelne Listenpositionen zu löschen, ist die Nummerierung u. U. nicht fortlaufend.
- ② Positionsanzeige in der Presetliste.
- ③ Der ausgewählte Listeneintrag wird vergrößert dargestellt.



Presets hinzufügen

Wenn Ihnen ein gerade gehörtes Musikstück oder ein Sender gefällt, drücken Sie die  Taste auf der Fernbedienung. Die Station wird dadurch auf dem nächsten freien Programmplatz in die betreffende Presetliste aufgenommen.

Presets löschen







Öffnen Sie die Presetliste durch langes Drücken der OK-Taste. Wählen Sie den zu löschenden Sender in der Liste mit den   Tasten der Fernbedienung aus und halten Sie anschließend die  Taste gedrückt. Der Preset wird aus der Presetliste entfernt.

Presets abspielen





- Rufen Sie die Presetliste durch einen langen Druck auf die OK-Taste der Fernbedienung oder durch kurzes Antippen der  Taste am PSD 3100 HV auf.
- Wählen Sie mit den   Tasten oder durch Drehen des SELECT-Knopfes am PSD 3100 HV einen gespeicherten Preset aus der Presetliste aus. Der ausgewählte Preset wird vergrößert dargestellt.
- Mit der OK-Taste oder durch Drücken des SELECT Knopfes, wählt man den Preset zur Wiedergabe aus.

Presetliste sortieren

Die Reihenfolge der erstellten Presetliste kann nach Belieben verändert werden. Zum Ändern der Reihenfolge gehen Sie wie folgt vor:

- Rufen Sie die Presetliste durch einen langen Druck auf die OK-Taste der Fernbedienung oder durch kurzes Antippen der  Taste am PSD 3100 HV auf.
- Wählen Sie mit den   Tasten auf der Fernbedienung oder durch Drehen des SELECT Knopfes am PSD 3100 HV den Preset aus, dessen Position geändert werden soll. Der ausgewählte Preset wird vergrößert dargestellt.
- Ein Druck auf die    Taste der Fernbedienung aktiviert die Sortierfunktion für den ausgewählten Preset. Der Preset wird markiert dargestellt.



- Verschieben Sie nun das aktivierte Preset mit den   Tasten der Fernbedienung oder durch Drehen des SELECT Knopfes am PSD 3100 HV an die gewünschte Position in der Presetliste.
- Nochmaliges Drücken der   Taste deaktiviert die Sortierfunktion. Das Preset wird an der neuen Position gespeichert.
- Zum Schließen der Presetliste erneut lange auf die OK-Taste oder kurz auf die  Taste drücken.

 Sollten bereits einige Presets gelöscht worden sein, kann es sein, dass die Presetliste fehlende (unbelegte) Programmplätze hat. Die Presets können jedoch trotzdem an jeden beliebigen Programmplatz in der Liste verschoben werden!

Radio-Bedienung

Allgemeines

Der PSD 3100 HV besitzt einen FM Tuner (UKW-Radio), ein DAB/DAB+ Empfangsteil (Digitalradio) und verfügt außerdem über die Möglichkeit, Internetradio zu streamen. Das folgende Kapitel beschreibt die Bedienung der einzelnen Radioquellen im Detail.

FM-Radio

Wählen Sie mit der Quellenwahltaste RADIO der F3100 (ggf. mehrfach drücken) oder durch Drehen des *SOURCE/VOLUME* Knopfes auf der Front des PSD 3100 HV die Quelle *FM Radio* aus.

Display

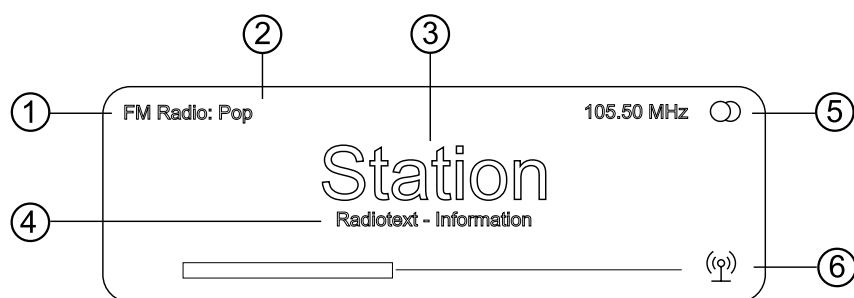

- 1 Zeigt die aktuell eingestellte Radioquelle an.
- 2 Hier wird das Genre (Stilrichtung) angezeigt, wie z. B. Pop Music. Diese Informationen werden nur angezeigt, wenn der Sender sie im Rahmen des RDS-Systems ausstrahlt.
- 3 Die Frequenz bzw. der Sendername wird vergrößert dargestellt. Wird ein Sendername dargestellt, erscheint die Frequenz rechts oben im Display.
- 4 In diesen Zeilen erscheinen Informationen, die der Sender ausstrahlt (z. B. Radiotext).
- 5 Anzeige für Stereo / Mono
- 6 Die Feldstärke und damit die zu erwartende Empfangsqualität des eingestellten Senders kann anhand der Feldstärkeanzeige beurteilt werden.

Manuelle Sendersuche

Bedienung per Fernbedienung

Durch einen längeren Tastendruck auf die Tasten auf der Fernbedienung starten Sie den Sendersuchlauf in ab- bzw. aufsteigender Richtung. Der Sendersuchlauf stoppt automatisch bei der nächsten gefundenen Station. Durch ggf. mehrfaches kurzes Antippen der Tasten auf der Fernbedienung ist es möglich, eine bestimmte Frequenz anzuwählen.

Ist der gewünschte Sender ausgewählt, kann dieser durch Druck auf die Taste zur Presetliste hinzugefügt werden. (siehe auch Kapitel „Presets“)

Bedienung am Gerät

Die manuelle Anwahl einer bestimmten Frequenz ist auch über den SELECT Knopf am Gerät möglich. Durch ggf. mehrfaches Drücken des SELECT Knopfes kann kurzzeitig zwischen den Funktionen FREQ und FAV umgeschaltet werden (siehe Tabelle). Die aktuell ausgewählte Betriebsart wird unten links im Display angezeigt (Nur in der detaillierten Display-Einstellung). Die folgenden Funktionen sind wählbar:

Displayanzeige	Funktion
Freq	Manuelle Frequenzabstimmung
Fav	Auswahl eines gespeicherten Presets
Keine (Standardeinstellung)	Auswahl einer Station aus der Senderliste

Automatische Sendersuche

Langes Drücken der  Taste auf der Front des PSD 3100 HV oder ein kurzer Druck auf die ^{SRC} _{sys} Taste der Fernbedienung öffnet das Senderlistenmenü. Die folgenden Auswahlpunkte stehen zur Verfügung:

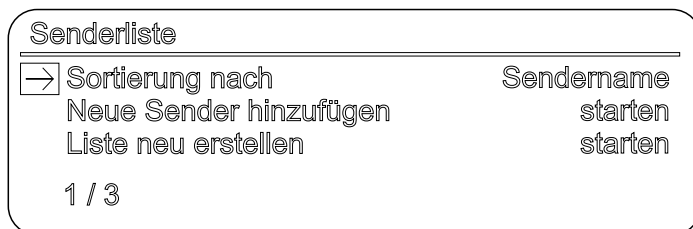



- Um eine neue Senderliste zu erstellen, wählen Sie den Menüpunkt *Liste neu erstellen* und bestätigen Sie mit **OK**/.
- Der Sendersuchlauf startet, sucht und speichert automatisch alle empfangbaren Radiostationen.
- Um eine bestehende Liste zu aktualisieren, wählen Sie den Punkt *Neue Sender hinzufügen*.
- Unter dem Menüpunkt „Sortierung nach...“ kann die gespeicherte Liste nach verschiedenen Kriterien sortiert werden.

Mono- / Stereoumschaltung

Durch langes Drücken der  Taste der Fernbedienung kann der FM-Tuner des PSD 3100 HV zwischen Stereo- und Monoempfang umgeschaltet werden. Die Empfangsart wird im Display angezeigt. Bei sehr schwachen oder weit entfernten Sendern, die nur stark verrauscht empfangen werden können, sollte auf MONO geschaltet werden. Das Rauschen wird hierdurch merklich verringert.

Radiotext ein- und ausschalten

Mit der   Taste kann der Radiotext ein- und ausgeschaltet werden. Drücken Sie die Taste ggf. mehrfach lange bis die gewünschte Displayansicht ausgewählt ist.

DAB-Radio

Wählen Sie mit der Quellenwahltaste *RADIO* der F3100 (ggf. mehrfach drücken) oder durch Drehen des *SOURCE/VOLUME* Knopfes auf der Front des PSD 3100 HV die Quelle *DAB Radio* aus.

Display

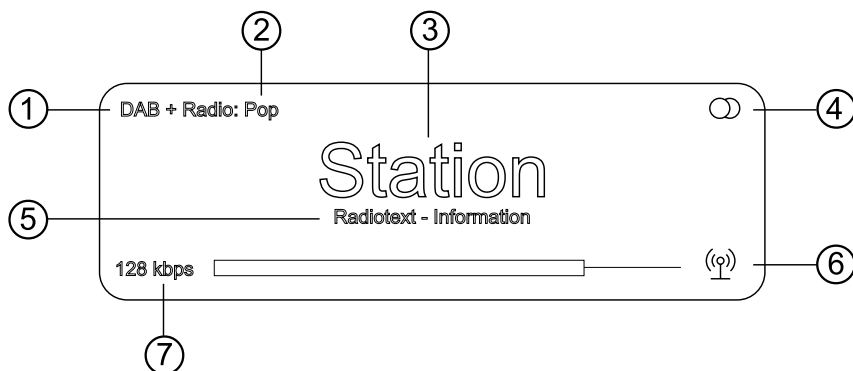

- ① Zeigt die aktuell eingestellte Radioquelle an.
- ② Hier wird das Genre (Stilrichtung) angezeigt, wie z. B. Pop Music. Diese Informationen werden nur angezeigt, wenn der Sender sie im Rahmen des RDS-Systems ausstrahlt.
- ③ Anzeige des Sendernamens
- ④ Anzeige für Stereo / Mono
- ⑤ In diesen Zeilen erscheinen Informationen, die der Sender ausstrahlt (z. B. Radiotext).
- ⑥ Die Feldstärke und damit die zu erwartende Empfangsqualität des eingestellten Senders kann anhand der Feldstärkeanzeige beurteilt werden.
- ⑦ Bitrate des aktuellen DAB-Senders.
* Je höher die Bitrate, desto besser ist die Klangqualität des Senders.

Automatische Sendersuche

Ein kurzer Druck auf die SRC-Taste auf der Front des PSD 3100 HV oder ein langer auf die Taste der Fernbedienung öffnet das Senderlistenmenü. Die folgenden Auswahlpunkte stehen zur Verfügung:

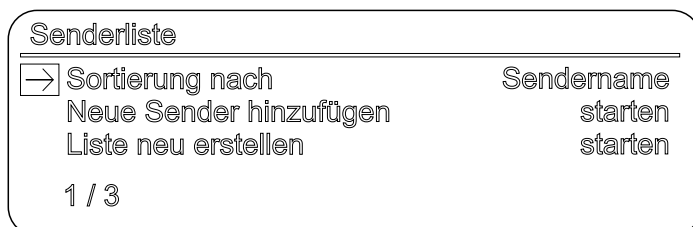

- Um eine neue Senderliste zu erstellen, wählen Sie den Menüpunkt „Liste neu erstellen“ und bestätigen Sie mit **OK** / .
- Der Sendersuchlauf startet und sucht automatisch alle empfangbaren Radiostationen.
- Um eine bestehende Liste zu aktualisieren, wählen Sie den Punkt „Neue Sender hinzufügen“.
- Unter dem Menüpunkt „Sortierung nach...“ kann die gespeicherte Liste nach verschiedenen Kriterien sortiert werden.



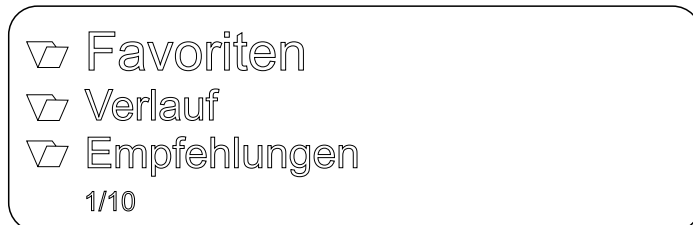

Internet-Radio

Wählen Sie mit der Quellenwahltaste *RADIO* der F3100 (ggf. mehrfach drücken) oder durch Drehen des *SOURCE / VOLUME* Knopfes auf der Front des PSD 3100 HV die Quelle *Internet Radio* aus.

Display





Suchfunktion

- Drücken Sie die    Taste um die Suche aufzurufen.
- Im Display erscheint die Meldung *Suche*. Geben Sie während der Anzeige einen Buchstaben über die Tasten der Fernbedienung ein. Tippen Sie die entsprechende Taste so oft an, bis der gewünschte Buchstabe im Display erscheint.
- Um einen Buchstaben zu löschen, drücken Sie die  Taste.
- Tippen Sie auf die **OK** /  Taste, um die Suche zu starten.
- Nach kurzer Zeit erscheint eine Liste mit den Suchergebnissen.

Presets

Die Quelle Internetradio hat neben der Presetliste im Gerät (siehe auch Kapitel Presets auf Seite 34) zusätzlich in der obersten Liste der Quelle Internetradio einen Favoritenordner. Dieser Favoritenordner wird vom Internetradio-Provider zur Verfügung gestellt und ist unabhängig von der Presetliste im Gerät.

Um einen Favoriten in diesem Ordner zu speichern, tippen Sie in der T+A App Music Navigator (G3) während der Wiedergabe auf das  Symbol. Zum Löschen des Favoriten aus dem Ordner tippen Sie auf das  Symbol.

UPnP, Musikdienste und USB

Allgemeines

Der PSD 3100 HV beinhaltet einen sogenannten Streaming Client (SCL). Dieser ermöglicht die Musik-Wiedergabe von Netzwerk-Servern (NAS), direkt angeschlossenen USB-Speichermedien oder Musikstreamingdiensten wie z. B. Tidal und Qobuz.

 Für die Nutzung von Musikdiensten ist bei dem jeweiligen Anbieter ein kostenpflichtiges Abonnement erforderlich.

Für die Nutzung der Dienste ist die Eingabe der Zugangsdaten (Benutzername und Passwort) erforderlich. Im Systemkonfigurationsmenü unter dem Menüpunkt Musikdienste können die Zugangsdaten für jeden Anbieter separat gespeichert werden.

Der USB-Speicher kann mit folgenden Filesystemen formatiert sein: FAT16, FAT32, NTFS, ext2, ext3 oder ext4.

Die genaue Form der Listendarstellung und die Aufbereitung der Inhalte hängen zum großen Teil von den Fähigkeiten des Servers / Musikstreaming-Dienstes ab.

Quelle wählen

Wählen Sie mit der Quellenwahltaste SCL / USB der F3100 (ggf. mehrfach drücken) oder durch Drehen des SOURCE / VOLUME Knopfes auf der Front des PSD 3100 HV die gewünschte Quelle aus.

Display

 Ordner
 Ordner
 Ordner
1/XX Titel
 Titel
 Titel
1/XX

Spotify Connect

Playback

Der PSD 3100 HV unterstützt die Wiedergabe von Musik über Spotify.

Verwenden Sie Ihr Smartphone, Tablet oder Ihren Computer als Fernbedienung für Spotify.

Auf spotify.com/connect erfahren Sie mehr.



- Verbinden Sie hierzu den PSD 3100 HV und das Smartphone/Tablet mit dem selben Netzwerk.
- Starten Sie die Spotify-App und loggen Sie sich bei Spotify ein.
- Starten Sie die Wiedergabe über die Spotify App.
- Der PSD 3100 HV erscheint in der Spotify-App in der Liste der verfügbaren Geräte.
- Um die Wiedergabe auf dem PSD 3100 HV zu starten, wählen Sie diesen durch Antippen aus.
- Die Quelle am PSD 3100 HV wechselt automatisch zu Spotify und die Wiedergabe erfolgt über den PSD 3100 HV.

Apple AirPlay

Playback

Der PSD 3100 HV unterstützt die Wiedergabe über Apple AirPlay.

- Verbinden Sie hierzu den PSD 3100 HV und das Smartphone/Tablet mit demselben Netzwerk.
- Starten Sie die gewünschte AirPlay kompatible App (z. B. iTunes o. Ä.).
- Starten Sie die Wiedergabe.
- Der PSD 3100 HV erscheint in der App, in der Liste der verfügbaren Geräte.
- Um die Wiedergabe auf dem PSD 3100 HV zu starten, wählen Sie diesen durch Antippen aus der Liste aus.
- Die Quelle am PSD 3100 HV wechselt automatisch zu AirPlay und die Wiedergabe erfolgt über den PSD 3100 HV.

Mehr Informationen erhalten Sie unter: <https://www.apple.com/de/airplay/>



Amazon Music

Registrierung

Der PSD 3100 HV unterstützt die Wiedergabe von Amazon Music.

Um die Musik von Amazon Music nutzen zu können, muss das Gerät als Erstes registriert werden.

Sie benötigen ein Amazon-Konto und müssen sich bei Amazon Prime oder Amazon Music Unlimited anmelden.

Weitere Informationen finden Sie auf der Amazon-Website. Amazon Music ist in vielen Ländern verfügbar.

Ob Amazon Music in Ihrem Land verfügbar ist, erfahren Sie unter <https://music.amazon.com/>

Hier erhalten Sie weitere Informationen.



Wiedergabe

Die Bedienung erfolgt über die T+A Music Navigator App (G3) oder direkt am Gerät wie im Kapitel Bedienung der Quellen auf Seite 31 beschrieben.

Tidal Connect

Wiedergabe

Der PSD 3100 HV unterstützt die Wiedergabe per TIDAL connect.

Verwenden Sie Ihr Smartphone, Tablet oder Ihren Computer als Fernbedienung für TIDAL.

Auf <https://tidal.com/connect> erfahren Sie mehr.

- Verbinden Sie hierzu den PSD 3100 HV und das Smartphone/Tablet mit demselben Netzwerk.
- Starten Sie die Tidal-App und loggen Sie sich ein.
- Starten Sie die Wiedergabe über die Tidal-App.
- Der PSD 3100 HV erscheint in der Liste der verfügbaren Geräte
- Um die Wiedergabe auf dem PSD 3100 HV zu starten, wählen Sie diesen durch Antippen aus.
- Die Quelle am PSD 3100 HV wechselt automatisch zu TIDAL-Connect und die Wiedergabe erfolgt über den PSD 3100 HV.



Wiedergabe über Roon

Allgemeines

Der PSD 3100 HV unterstützt die Wiedergabe über Roon.
Roon ist eine kostenpflichtige Softwarelösung, welche Ihre auf einem Server gespeicherte Musik verwaltet und organisiert. Desweiteren können die Streamingdienste TIDAL und Qobuz integriert werden.

Wiedergabe

Die Bedienung erfolgt ausschließlich über die Roon-App. Der PSD 3100 HV wird als Wiedergabegerät (Client) erkannt und kann in der App zur Wiedergabe ausgewählt werden. Sobald die Wiedergabe über Roon erfolgt, erscheint im Display des PSD 3100 HV *Roon* als Quelle.

Weitere Informationen zu Roon und zur Bedienung finden Sie unter:
<https://roonlabs.com>

Bluetooth

Allgemeines

Durch die im PSD 3100 HV integrierte Bluetooth-Schnittstelle ist es möglich, drahtlos Musik von z.B. Smartphones, Tablet PCs oder ähnlichem an den PSD 3100 HV zu übertragen.

Quelle wählen

Wählen Sie mit der Quellenwahltaste *BT* der F3100 (ggf. mehrfach drücken) oder durch Drehen des *SOURCE / VOLUME* Knopfes auf der Front des PSD 3100 HV die Quelle *Bluetooth* aus.

Gerät verbinden

Um von einem bluetoothfähigen Gerät Musik über den PSD 3100 HV abspielen zu können, muss zunächst das externe Gerät am PSD 3100 HV angemeldet werden. Der PSD 3100 HV ist, solange er eingeschaltet ist und mit keinem Gerät verbunden ist, immer empfangsbereit. Im Display wird *nicht verbunden* angezeigt.



Um eine Verbindung herzustellen, gehen Sie wie folgt vor:

- Starten Sie auf Ihrem Mobilgerät die Suche nach Bluetooth Geräten.
- Ist der PSD 3100 HV gefunden, wählen Sie diesen zur Verbindung (pairing) aus.

Ist die Verbindung erfolgreich hergestellt, wird unten rechts im Display der Gerätename des verbundenen Gerätes angezeigt.

Wiedergabe

Sofern vom verbundenen Gerät unterstützt, werden Informationen zum gespielten Musikstück auf dem Display des PSD 3100 HV angezeigt.

Die Bedienung und das Verhalten des angeschlossenen Gerätes werden durch dieses selber bestimmt. In der Regel kann die Wiedergabe über die Tasten der Fernbedienung gesteuert werden (Start/Stop, Pause, Skip).

 Zur Steuerung des PSD 3100 HV, muss das Mobilgerät das Bluetooth AVRCP Protokoll beherrschen.

D / A-Wandlerbetrieb

Allgemeine Information

Der PSD 3100 HV kann als hochwertiger D/A-Wandler für andere Geräte wie Computer, Streamer, Digitalradios etc. eingesetzt werden, die mit minderwertigen oder ohne Wandler ausgestattet sind. Zu diesem Zweck verfügt der PSD 3100 HV auf der Rückseite über zwei optische, drei elektrische S/P-DIF-Digitaleingänge und zwei HDMI-Eingänge.

Über den USB-DAC-Eingang auf der Rückseite kann der PSD 3100 HV auch als D/A-Wandler für einen Computer verwendet werden.

D/A-Wandlerbetrieb

Wählen Sie den digitalen Eingang aus, an den das betreffende Quellgerät angeschlossen ist.

Sobald das Quellgerät digitale Musikdaten liefert, stellt sich der PSD 3100 HV automatisch auf das Format und die Abtastrate des Signals ein und die Musik wird wiedergegeben.

i Während des D/A-Wandlerbetriebs wird auf dem Display des PSD 3100 HV die Daten des digitalen Eingangssignals angezeigt.

S/P-DIF (Digital IN 1 ... IN5)

An die digitalen Eingänge des PSD 3100 HV können Geräte mit elektrischem Koaxial-, BNC-, bis DIGITAL IN 5 akzeptiert der PSD 3100 HV digitale Stereosignale, welche der S/P-DIF-Norm entsprechen, mit Abtastraten von 32 bis 192 kHz.

HDMI

An den Eingängen HDMI 1 und HDMI 2 akzeptiert der PSD 3100 HV digitale PCM-kodierte Stereosignale mit Abtastraten von 44,1 ... 384 kHz (32 Bit) und DSD-Daten mit einer Abtastrate von DSD 64/DSD 128. Wenn ein Fernsehgerät an den HDMI OUT-Ausgang angeschlossen ist, kann der Fernsehton über ARC (Audio Return Channel) an den PSD 3100 HV übertragen werden, sofern dies vom Fernsehgerät unterstützt wird.

Drücken Sie kurz auf die **↔ I/II** Taste, um den ARC-Modus zu aktivieren (HDMI 1 oder HDMI 2 muss als Quelle ausgewählt sein).

Bei Bedarf kann der PSD 3100 HV durch einen langen Druck auf die **↔ I/II** Taste in den By-Pass-Modus geschaltet werden. In diesem Fall wird der Ton des gewählten HDMI-Eingangs über das Fernsehgerät wiedergegeben.

i Um die ARC-Funktion nutzen zu können, muss das Fernsehgerät diese Funktion unterstützen und der PSD 3100 HV muss an einen ARC-kompatiblen Eingang angeschlossen sein.

USB DAC

An den USB-DAC-Eingängen akzeptiert der PSD 3100 HV digitale PCM-kodierte Stereosignale mit Abtastraten von 44,1 bis 768 kHz (32 Bit) und DSD-Daten mit Abtastraten von DSD 64, DSD 128, DSD 256 und DSD 512.

Wiedergabe von einem Computer (USB-DAC)

Minimale Systemanforderungen

Mindestens Intel Core i5 oder vergleichbarer AMD Prozessor, 4 GB RAM, USB 2.0 Schnittstelle, Microsoft Windows 10, 8.1, 8 oder 7, Linux mit Kernel ab Version 4.4 oder MAC OS X 10.13.6 und höher.

Treiber für Windows installieren

Für die Wiedergabe über USB von einem angeschlossenen Windows PC, muss auf dem Computer zuerst spezielle Treibersoftware installiert werden

Die erforderlichen Treiber und eine detaillierte Installationsanleitung stehen auf unserer Homepage unter <http://www.ta-hifi.com/support> zum Download bereit.

Bei Verwendung eines Computers mit Linux oder Mac OSX sind keine Treiber notwendig.

Einstellungen

Um den PSD 3100 HV an Ihrem Computer betreiben zu können, müssen einige Systemeinstellungen geändert werden. Diese Einstellungen müssen unabhängig vom Betriebssystem vorgenommen werden. Wie und wo die Einstellungen zu machen sind, ist in der Installationsanleitung detailliert beschrieben.

Wiedergabe

- Reduzieren Sie ggf. als Erstes die eingestellte Lautstärke.
 - Schalten Sie den Computer ein.
 - Wählen Sie über die Quellenwahltasten am Gerät oder der Fernbedienung den USB-Eingang.
 - Wählen Sie in den Systemeinstellungen des Betriebssystems ggf. den PSD 3100 HV als Ausgabegerät aus.
 - Starten Sie die Wiedergabesoftware auf dem Computer.
-

 *Trennen Sie die USB-Verbindung nicht im Betrieb. Schalten Sie den PSD 3100 HV nicht während der Wiedergabe aus. Dies kann zu Fehlfunktionen und Abstürzen führen. Sollte es zu Störungen bei der Wiedergabe kommen, starten Sie den Computer neu.*

Die Wiedergabe der auf dem Computer gespeicherten Dateien kann nicht über den PSD 3100 HV oder die F3100 gesteuert werden.

Die Wiedergabe von DSD-Dateien ist bei Apple MAC Computern auf maximal DSD 256 beschränkt, da Apple ausschließlich die Wiedergabe im DoP-Format und keine native Übertragung unterstützt.

HDMI - Anschluss und Wiedergabe

Anschlussvarianten

Je nach Anwendungsfall gibt es verschiedene Möglichkeiten, den PSD 3100 HV per HDMI mit Quellgeräten, z. B. einem BluRay-Player, einem Fernseher, Surroundreceiver, Beamer oder ähnlichen Geräten zu verbinden. Im Folgenden sind einige Beispielkonfigurationen abgebildet. In der Tabelle sind die für die verschiedenen Konfigurationen verfügbaren Funktionen aufgeführt (abhängig von den verwendeten Geräten).

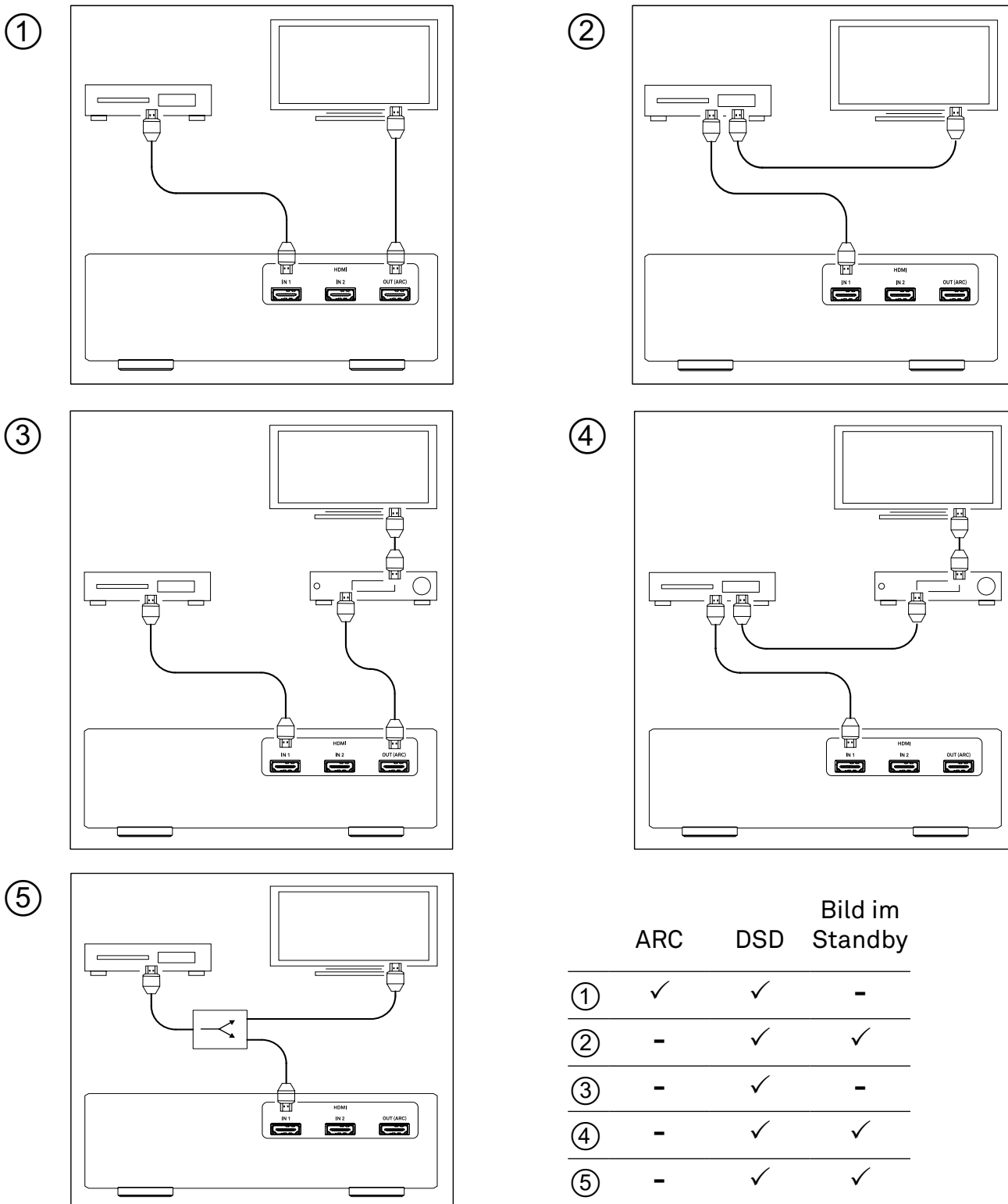

ARC = Fernsehton über PSD 3100 HV; DSD = DSD-Wiedergabe, Bild im Standby = Wiedergabe vom Quellgerät auf TV-Gerät, während PSD 3100 HV abgeschaltet

Hinweise zur Kompatibilität

Aufgrund der großen Anzahl an verschiedenen Versionen des HDMI-Standards, kann eine generelle Kompatibilität zwischen den Geräten nicht garantiert werden. Auch werden nicht von allen Herstellern sämtliche Funktionen gleich implementiert. Informieren Sie sich ggf. in der Bedienungsanleitung des betreffenden Gerätes, ob die gewünschte Funktion vorhanden ist.

i Für die Nutzung der ARC (Audio Return Channel) Funktion, muss der Fernseher diese unterstützen und der PSD 3100 HV an einem ARC kompatiblen Eingang des Fernsehers angeschlossen sein.
Siehe hierzu „HDMI“ auf Seite 44

Wiedergabe

Da der PSD 3100 HV für die reine Stereowiedergabe konzipiert ist, kann über die HDMI-Eingänge des PSD 3100 HV ausschließlich 2-kanaliges PCM oder DSD 64/DSD 128 codiertes Material wiedergegeben werden. Für die Wiedergabe über den PSD 3100 HV muss deshalb u. U. am Quellgerät die Konfiguration des HDMI-Ausgangs verändert werden. Stellen Sie den HDMI-Ausgang auf PCM-Ausgabe ein und aktivieren Sie, falls vorhanden, die DSD-Wiedergabe über HDMI. Wählen Sie im Menü der eingelegten Disc immer die Stereospur aus.

Soll eine Disc im Surroundformat (z. B. Dolby Digital oder DTS) über den Fernseher oder einen Surroundverstärker wiedergegeben werden, kann der Ton vom PSD 3100 HV an dieses Gerät durchgereicht werden (siehe Einstellungen HDMI Bypass).

Anzeige des Formats und der Samplingrate

Format	Wiedergabe PSD 3100 HV	Beispiel
PCM (32...192 kHz)	JA	CD, DVD oder BluRay mit 2-kanaligem Stereoton, z. B. Konzertaufnahme
DSD (DSD 64 / 128)	JA	Wiedergabe einer SACD (Stereospur)
Bitstream	NEIN	Wiedergabe einer DVD oder BluRay mit surroundcodiertem Spielfilm o. Ä.
Multi Ch.	NEIN	

Betriebsstörungen

Viele Betriebsstörungen haben eine einfache Ursache, die sich leicht beheben lässt. Im folgenden Abschnitt sind einige mögliche Störungen sowie Maßnahmen zu deren Behebung aufgeführt. Sollte sich eine aufgetretene Störung durch diese Hinweise nicht beheben lassen, so ziehen Sie bitte umgehend den Netzstecker und wenden sich an eine T+A Fachwerkstatt.

Gerät schaltet nicht ein

Ursache:
Netz Kabel nicht richtig angeschlossen.
Abhilfe:
Überprüfen und fest einstecken.

Gerät reagiert korrekt auf Bedienung über die Tasten direkt am Gerät, lässt sich aber nicht fernbedienen

Ursache:
Die Batterie der Fernbedienung F3100 ist vollständig entladen.
Abhilfe:
Setzen Sie eine neue Batterie, wie im Kapitel *Fernbedienung* beschrieben, ein.

Der RDS-Sendername und/oder der Radiotext erscheint nicht auf dem Display

Ursache 1:
Der Empfang des Senders ist gestört oder die Feldstärke zu gering.
Abhilfe:
Wählen Sie nur Sendestationen, die mit guter Feldstärke, rauschfrei und ohne Störungen zu empfangen sind.

Ursache 2:
Die Displayansicht ist in der großformatigen Einstellung.
Abhilfe:
Schalten Sie mit der i-Taste am Gerät auf die detaillierte Displaydarstellung um. Tippen Sie ggf. mehrfach, um den Radiotext einzuschalten.

Eine oder mehrere Quellen können über die Quellenwahltasten am Gerät und der Fernbedienung nicht ausgewählt werden

Ursache :
Die betreffende Quelle ist deaktiviert worden.
Abhilfe:
Rufen Sie das Systeminstellungsmenü auf und aktivieren Sie die deaktivierte Quelle.

Beim Internetradio treten Verbindungsabbrüche auf.

Ursache:

Die Serverkapazität des Senders ist erschöpft.

Abhilfe:

Wählen Sie einen anderen Sender oder versuchen Sie ggf. zu einem späteren Zeitpunkt erneut eine Verbindung zum Sender aufzunehmen.

Der Streaming Client findet kein Netzwerk.

Ursache 1 (Kabelnetzwerk):

Netzwerkkabel nicht angeschlossen

Abhilfe:

Kabel anschließen, Verbindung zum Router überprüfen.

Ursache 2 (Funknetzwerk):

WLAN Antennen nicht angeschlossen oder schlecht positioniert.

Abhilfe:

Antennen richtig anschließen und günstigen Standort suchen.

Eventuell PSD 3100 HV zunächst nahe am WLAN Router aufstellen und Verbindung aufbauen, dann an entfernteren Standort bringen und Antennenstandort / Antennenausrichtung variieren.

Ursache 3 (Funknetzwerk):

WLAN Verbindung schlecht, eventuell durch zwischen Router und PSD 3100 HV befindliche Wände/Decken zu stark abgeschwächt.

Abhilfe:

Antennenstandort optimieren, Antennen an Router und PSD 3100 HV optimal ausrichten.

Alternative:

Bei dauerhaften Problemen mit dem WLAN Netzwerk kann ein Power-Line Netzwerk ggf. eine gute und störungsfreie Alternative sein.

Am besten und am Sichersten ist natürlich die Installation eines kabelgebundenen LAN Netzes.

Ursache 4:

Netzwerk nicht richtig konfiguriert.

Abhilfe:

Netzwerkparameter richtig einstellen (siehe Kapitel ‚Netzwerk‘).

Ursache 5 (Betrieb ohne Netzwerk):

Der PSD 3100 HV braucht zum Betrieb mindestens eine angeschlossene Netzwerk- oder USB-Komponente.

Abhilfe:

Wenn das Gerät ohne Netzwerk betrieben werden soll, schließen Sie bitte mindestens einen USB-Stick an.

USB Speicher wird nicht erkannt

Ursache 1:

Der Speicher (insbesondere USB Festplatte ohne eigenes Netzteil) zieht mehr Strom als nach der USB Norm erlaubt.

Abhilfe:

Verwenden Sie ausschließlich USB Speicher, die eine normkonforme Stromaufnahme haben oder die über ein eigenes Netzteil verfügen.

Ursache 2:

Der Speicher ist nicht mit dem richtigen Filesystem formatiert oder hat eine zu große Kapazität.

Abhilfe:

Der PSD 3100 HV arbeitet mit USB Speicher, der mit dem FAT16 oder FAT32, NTFS, Ext2, Ext3, Ext3 Filesystemen formatiert ist.

Hinweise zum sparsamen Umgang mit Energie

Allgemeine Informationen

Der PSD 3100 HV entspricht den neuesten Richtlinien zum sparsamen Verbrauch von Energie (EuP Richtlinie). Dazu trägt das moderne Netzteil-design maßgeblich bei.

Der interne Mikroprozessor sorgt stets dafür, dass Baugruppen, die momentan nicht benötigt werden, automatisch abgeschaltet werden. Der Mikroprozessor selbst arbeitet im Standby-Betrieb mit einer niedrigeren Taktfrequenz und reagiert nur noch auf den Fernbedienungsempfänger.

Im Standbybetrieb beträgt der Stromverbrauch des PSD 3100 HV deshalb weniger als 0,5 Watt.

Wird das Gerät längere Zeit nicht benutzt, sollte das Gerät vom Netz getrennt werden. Zur Netztrennung muss der Netzstecker gezogen werden.

Automatische Abschaltfunktion

Das Gerät verfügt über eine automatische Abschaltfunktion (Auto Power Down).

Wird länger als 90 Minuten kein Musiksignal und keine Bedienung erkannt, schaltet der PSD 3100 HV automatisch in den Standby-Betrieb.

 *In Ländern außerhalb der EU in denen die EuP Richtlinie nicht gilt, kann die automatische Abschaltung des Gerätes bei Bedarf deaktiviert werden. Siehe Kapitel „Systemeinstellungen“.*

Rechtliche Informationen

Allgemeine Informationen

Dieses Gerät enthält Software in Form von Objektcode, die teilweise auf freier Software, unter verschiedenen Lizenzen, basiert.

Lizenzen anzeigen

Details zu den verwendeten Lizenzen können auf unserer Webseite über den folgenden Link eingesehen werden:

<https://www.ta-hifi.de/support/license-information-g3/>

Desweiteren kann die Adresse jederzeit wie folgt aufgerufen werden:

- Rufen Sie das Systemkonfigurationsmenü mit einem Druck auf die -Taste am PSD 3100 HV auf.
- Navigieren Sie anschließend zum Menüpunkt Geräte Info. Öffnen Sie ihn durch einen Druck den SELECT-Knopf und navigieren Sie anschließend zum Menüpunkt Rechtliche Informationen und öffnen Sie ihn mit durch erneutes Drücken des SELECT-Knopfes.
- Im nun öffenden Pop-Up-Fenster wird die obige Internet-Adresse angezeigt.

Firmwareupdate

Allgemeines

Der PSD 3100 HV ist in vielen Funktionen softwarebasiert. Von Zeit zu Zeit werden Updates und neue Funktionen zur Verfügung gestellt.

Wir empfehlen ein Update der Software vor der ersten Verwendung des PSD 3100 HV. Um das Gerät auch später immer auf dem neuesten Stand zu halten, sollte gelegentlich nach neuen Updates gesucht werden.

Es ist möglich, die Firmware des PSD 3100 HV komfortabel über eine bestehende Internetverbindung zu aktualisieren.

 Um Fehlfunktionen nach einem Update zu vermeiden, sollten immer alle Geräte im System auf eventuell verfügbare Updates überprüft und diese falls vorhanden installiert werden.

Updatevorgang

- Ein funktionierendes Netzwerk mit Router und ein Zugang zu einem Breitband-Internet-Anschluss müssen vorhanden und betriebsbereit sein.
- Schalten Sie das Gerät ein.
- Rufen Sie das Systemmenü durch Drücken der  Taste auf der Gerätefront auf.
- Wählen Sie durch Drehen des SELECT Knopfes auf der Gerätefront den Menüpunkt *Geräte Info* aus und bestätigen Sie die Auswahl durch Druck auf den SELECT Knopf.
- Wählen Sie den Menüpunkt *Update* durch Drehen des SELECT Knopfes aus und bestätigen Sie die Auswahl durch einen Druck auf den SELECT Knopf.
- Die Auswahloption *WEB* sollte nun aktiviert (markiert) sein.
- Das Firmware Update wird durch einen Druck auf den SELECT Knopf gestartet.
- Der aktuelle Updatefortschritt wird im Display angezeigt.
- Nachdem das Update vollständig ausgeführt wurde (Dauer 10 - 30 Minuten) schaltet das Gerät selbstständig aus und startet neu.
- Nach dem Neustart des Gerätes ist das Update abgeschlossen.
- Zur Kontrolle kann unter dem oben beschriebenen Menüpunkt *Geräte Info* der neue Firmwarestand abgefragt werden.

 Alternativ zur Bedienung direkt am Gerät, ist es möglich den Updatevorgang über die Fernbedienung F3100 zu bedienen.

Anschluss und Verkabelung

Standard-Konfiguration

PDT 3100 HV

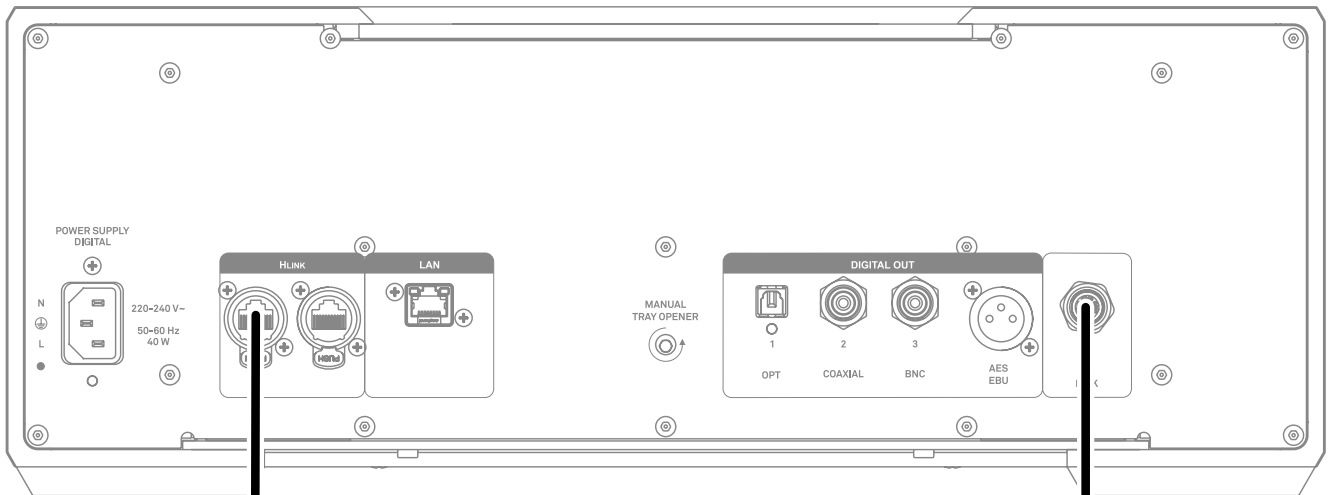

PSD 3100 HV

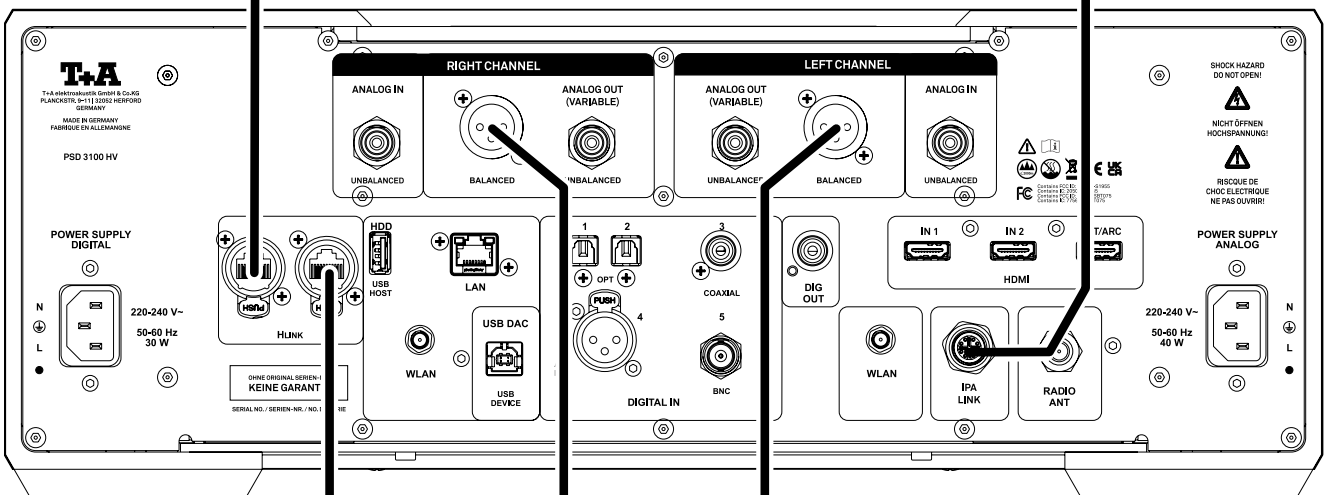

A 3000 HV

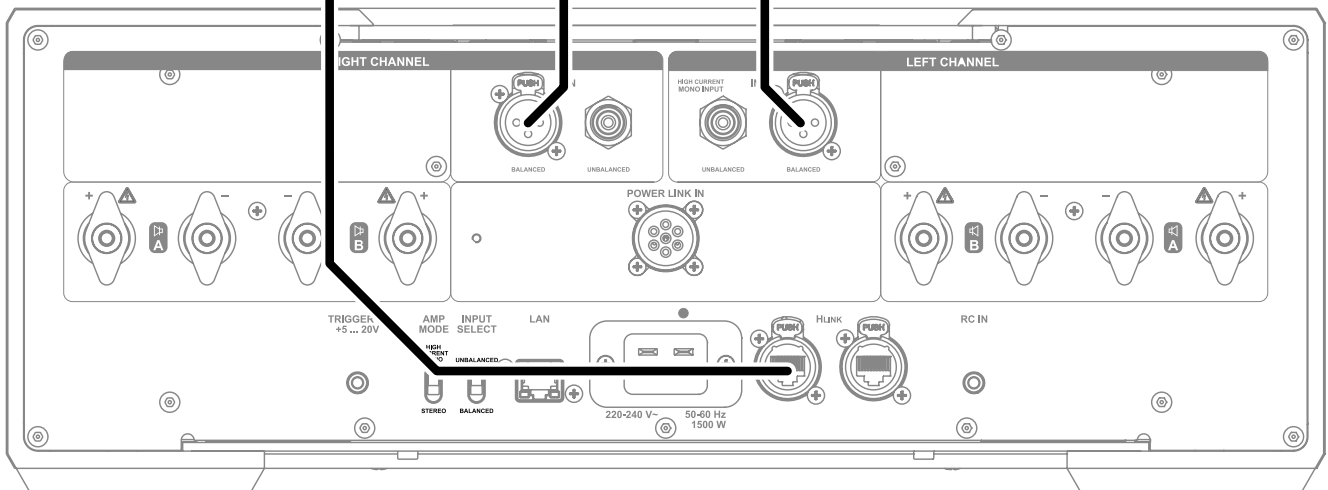

Anschlussübersicht

PDT 3100 HV

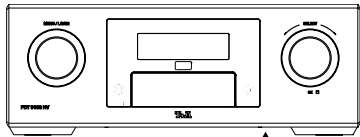

HLink

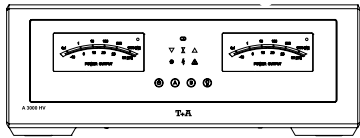

A 3000 HV

HLink

TV-Gerät o. Ä.

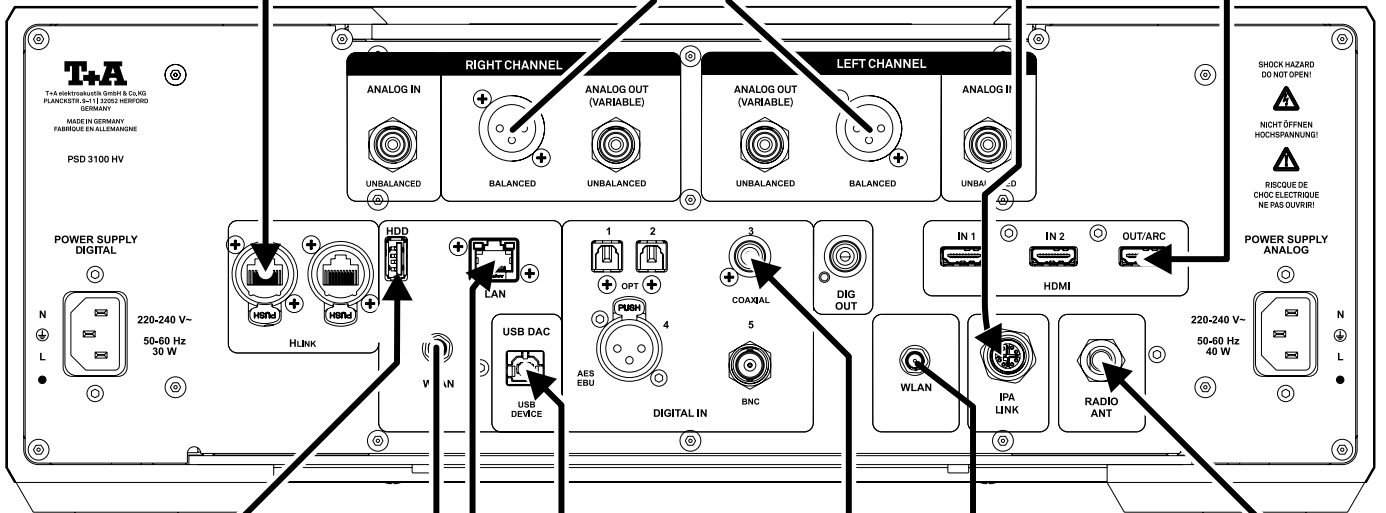
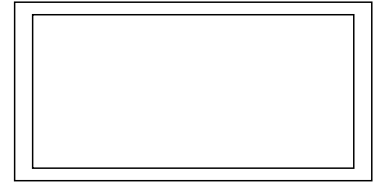

USB Speicher

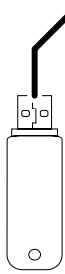

Computer
USB DAC

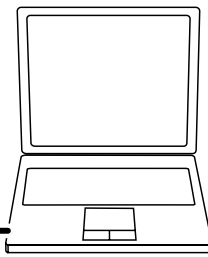

Digitales Quellgerät

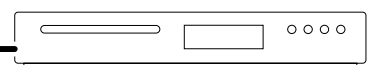

Netzwerkspeicher

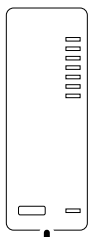

Internetzugang per
LAN oder WLAN

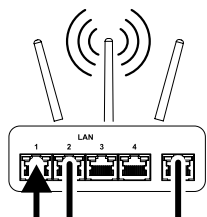

Technische Daten

Vorverstärker	
Frequenzgang +0 /-3dB	0,5 Hz - 300 kHz
Fremd-/Geräuschspannungsabstand	108 / 112 dB
Klirrfaktor Intermodulation Kanaltrennung	< 0,001 % < 0,001 % < 108 dB
Eingangsempfindlichkeit nominal	
Hochpegel Eingang (Cinch)	250 mV _{eff} ... 6 V _{eff} / 24 kOhm
Analogausgang Cinch XLR	nom 1 V _{eff} , max 9,5 V _{eff} / 20 Ohm nom 1,45 V _{eff} , max 19,6 V _{eff} / 40 Ohm
Kopfhörerausgang	4,4 mm Pentaconn (6 Ohm)
Anschlüsse	
Digitaleingänge	1 x AES-EBU 32...192 kHz / 16-24 Bit 4 x S/P-DIF: 1 x Standard Coax, 1 x hochwertige BNC 32...192 kHz / 16-24 Bit, 2 x optische TOS-Link 32...192 kHz / 16-24 Bit. 1 x USB DAC: Device-Mode mit max. 768 kSps (PCM) und DSD512*, unterstützt asynchrone Datenübertragung. *DSD 512 nur von einem Windows PC mit Treiber oder von einem Linux PC mit Kernelversion höher 4.4 2 x USB Master-Mode für USB-Massenspeicher (Stick oder HDD) 2 x HDMI IN, 1 x HDMI OUT mit ARC 1 x IPA (LVDS) LAN, Antenneneingänge für WLAN und FM, 2 x H-Link
WLAN	IEEE 802.11a/b/g/n/ac/ax 2x2 MIMO 2.412 – 2.472 GHz (2.4GHz ISM Band, 13 Channels) Channel 1 – Channel 13 North America FCC, Japan MIC, Europe ETSI 20MHz bandwidth 5.180-5.825 GHz (5GHz UNII-1/2/3 Band, 24 Channels) North America (IC and FCC): 5.180-5.600 GHz, 5.650-5.825 GHz Europe, Japan (ETSI and MIC): 5.180-5.700 GHz • max gain in 2.4GHz band: 3.2dBi • max gain in 5 GHz band: 4.25dBi up to 17dBm (at antenna terminal).
D/A-Wandler	
	PCM Doppel-Differential-Quadruple-Converter mit vier 32-Bit Sigma-Delta D/A-Wandlern pro Kanal. 705,6 / 768 kSps Wandlungsrate
	DSD T+A-True-1Bit DSD D/A-Wandler, bis zu DSD 512 (22,4 / 24,5 MHz), nativer Bitstream
Upsampling	T+A-Signalprozessor – synchrones Upsampling mit 4 wählbaren Oversamplingalgorithmen. FIR kurz, FIR lang, Bezier/IIR, Bezier
Analogfilter	Phasenlineares Besselfilter 3. Ordnung, schaltbar mit 60 oder 120 kHz Grenzfrequenz

Frequenzgang	PCM 44.1 kSps	2 Hz - 20 kHz	
	PCM 48 kSps	2 Hz - 22 kHz	DSD 64: 2 Hz - 44 kHz
	PCM 96 kSps	2 Hz - 40 kHz	DSD 128: 2 Hz - 60 kHz
	PCM 192 kSps	2 Hz - 80 kHz	DSD 256: 2 Hz - 80 kHz
	PCM 384 kSps	2 Hz - 100 kHz	DSD 512: 2 Hz - 100 kHz
	PCM 768 kSps	2 Hz - 120 kHz	
	Klirrfaktor S/N ratio Kanaltrennung	< 0.001 % > 117 dB > 110 dB	
Streaming Client	Streaming Client Modul 3. Generation mit Quad Core Prozessor		
Tuner			
Internet Radio	Airable Internet Radio Service (> 11000 Stationen weltweit)		
FM, FM-HD	87,5 - 108 MHz; Empfindlichkeit 1 µV; S/N > 65 dBA		
DAB, DAB+	168 -240 MHz (Band III); Empfindlichkeit 2,0 µV, S/N > 96 dBA		
Features	RDS/RDBS, Stationsname (PS), Programmtyp (PTY), Radiotext (RT)		
Bluetooth	A2DP (Audio), AVRCP 1.4 (Control) / aptX [®] HD, SBC, AAC		
Netzanschluss	2 x 110-120 V oder 220-240 V, 50-60 Hz. Betrieb: 30 W digital , 40 W analog Standby: < 0,5 W		
Abmessungen (B x H x T), Gewicht	17 cm x 46 cm x 46 cm, 26 kg		
Zubehör	2x Netzleitung, Fernbedienung F 3100, BNC Adapter, 2x WLAN-Antennen		
Farben	Gehäuse Lack silber 47 oder Titan 64		

Technische Änderungen vorbehalten.



T+A elektroakustik GmbH & Co. KG
Planckstraße 9 – 11
32052 Herford | Germany

T +49 5221 76760
F +49 5221 767676

info@ta-hifi.com
www.ta-hifi.com